



DIVINARE
Assaggia il futuro

“ ..In order to organize the room, one should not only build walls, but also cover them with roof, give them life, but especially make them lose their substantivity, fill them with spirit through light ...

В живописном итальянском краю Венето в 2005 году энтузиастами своего дела была образована компания DIVINARE, создающая неповторимую светотехническую продукцию. Союз опыта и вдохновения день ото дня рождает новые образы и формы.

Опираясь на древние традиции ремесленного производства, DIVINARE уверенно развивается и внедряет новые способы и технологии, которые дают художникам и дизайнерам полную свободу самовыражения. Широкий спектр цветов и материалов, начиная от многогранного хрусталя и блестящего металла, заканчивая муранским стеклом, которое вручную создается лучшими стеклодувами, дают возможность реализовать даже самые смелые задумки.

It was in the year of 2005, in the magical and beautiful Italian province of Veneto, that we — then a mere group of excited lighting enthusiasts — found a company we called DIVINARE. Devoted to creating a perfect product, following a wealth of centuries-long history of the Italian lighting design — we managed to create a truly unique range of lighting fixtures.

Over the years, we have achieved a perfect blend of experience, mastery and pure inspiration — allowing us to go on creating new forms. Keeping to the ancient traditions of Italian craftsmanship, DIVINARE is continuously developing, introducing at the same time, new techniques, modern, cutting-edge production technologies — providing thus the freedom for our masters and designers — to create. Widest variety of colors, materials, shining, facet-cut crystal, polished, bright metal surfaces, world-famous Murano glass, hand-blown by our master glassmakers — makes it possible for us to bring to reality even our most brave and outstandingly novel ideas.

VENETO*



*Итальянский регион Венето

OUR HISTORY



Историю и успех компании DIVINARE, прежде всего, делают люди, чей профессионализм заслуживает высокого доверия. Бок о бок они трудятся над созданием вещей, которые украшают дома по всему миру.

Эти люди понимают и ценят красоту и стремятся к совершенству каждый в своей области, их мастерство и трудолюбие позволяют реализовать даже самые смелые идеи.

The history of DIVINARE is a history of exciting success, brought about by our wonderful, professional crew, whom we value greatly, respect, treasure and trust.

Day to day they work together, creating beautiful pieces of art, adorning the homes all over the World.

Our diligent and devoted craftsmen, each and every one of them, aspire to be the very best at the task at hand, thus bringing into reality even the most daring ideas.

EXTRAORDINARY DESIGN

SINCE 2005*

it's *not* a catalog

it's a guide
of interior
*styleE**

DIVINARE COLLECTION 2021 | 2022

*это не Каталог, это гид по интерьерному стилю

CONTENTS

DIVINARE COLLECTION 2021 | 2022



CHARLOTTE
14



NOVA
16



NOVA
26



NOVA
30



NOVA
40



NEW

OKAB
98



NEW

CAPRICCIO
100



NEW

LICH
103



NEW

MAUMEE
105



NEW

MAUMEE
106



RENATA
44



MEGAN
52



GALASSIA
57



MEDEA
58



OSTIN
62



NEW

BOTEIN
109



NEW

GRIGIO
111



NEW

FAWARIS
113



NEW

SUBRA
115



NEW

TENERIFE
116



CLIFF
67



CHLOE
68



NEW

CHLOE
72



NEW

RENATA
75



NEW

LETIZIA
76



NEW

SHAM
123

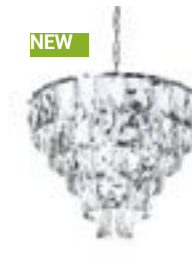

NEW

CHARA
127

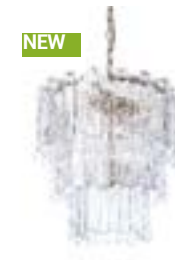

NEW

FELIS
131



NEW

SALICE
135



SALICE
141



NEW

BIVARA
79



NEW

BELLATRIX
83



NEW

CABRERA
91



NEW

AMELIE
92



NEW

OKAB
97



SALICE
142



VETRO
149



SPUMANTE
153



CORONA
161



FLORENCE
163

CONTENTS

DIVINARE COLLECTION 2021 | 2022



ALBEDO
166



GOCCIA
168



LIANTO
173



CALOTTA
179



CHARLIE
180



PICASSO
228



MIRROR
233



ALBERO
235



CONO
236



DUNKAN
238



FRIZZANTE
184



FRIZZANTE
188



DALLAS
190



SOPRANO
192



CONTRALTO
196



FROST
240



POLIEDRO
244



SFERA
247



ODIN
250



LOKKI
253



CANDELA
204



ROMBO
206



CRISTALLINO
209



HOUSTON
213



DENTON
215



TOR
254



COTTERO
256



PORTA
259



ELLIOT
261



MOLTO
262



RAGNO
216



SPAZIO
221



ATLANTA
223



AMADEO
225

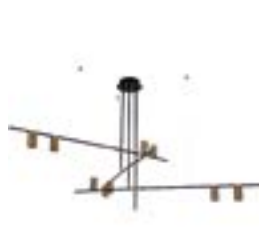

TILDA
227



NORMAN
264

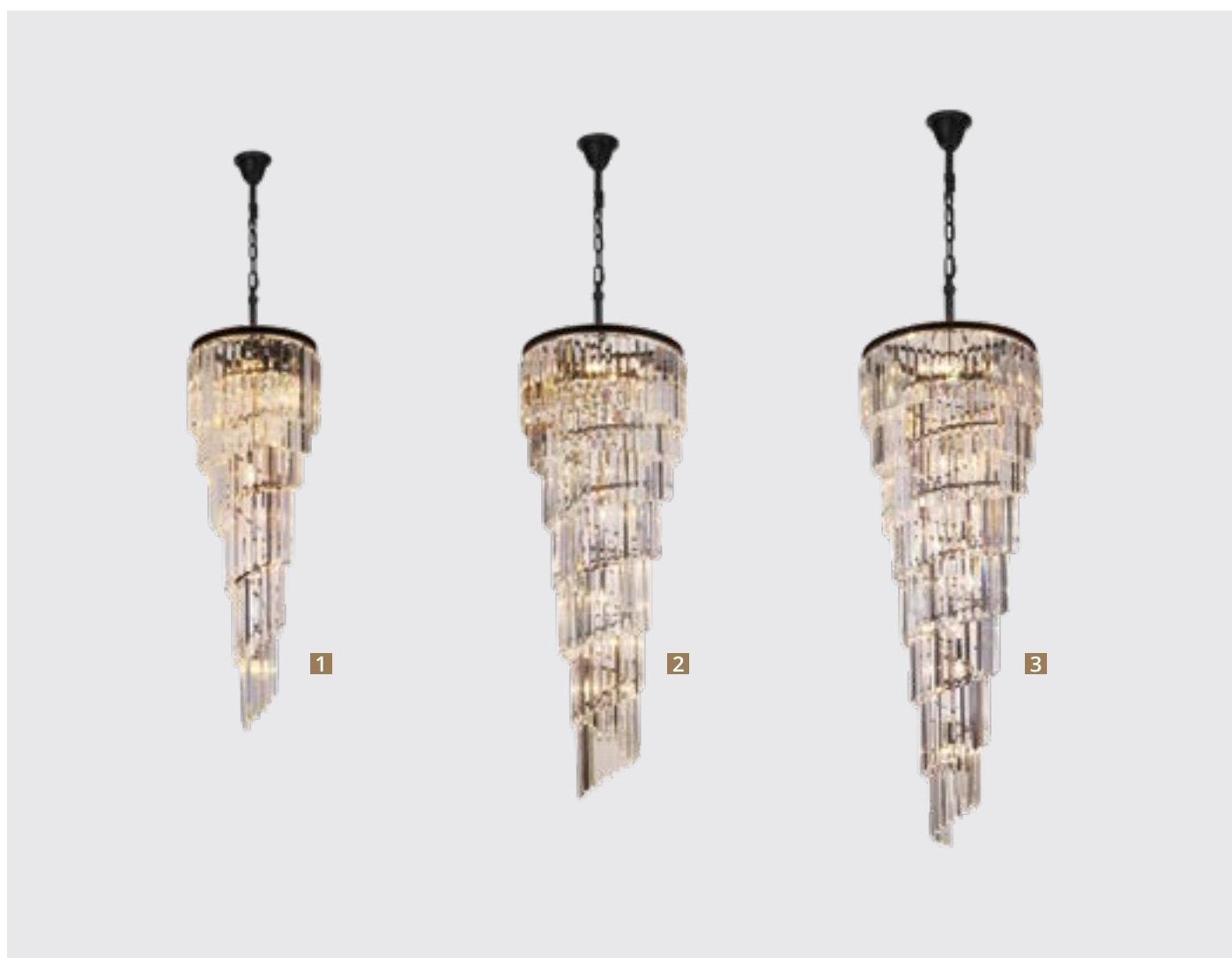

Frame materials & color: metal painted / black gold
 Shade material & color: crystal / clear

Материал и цвет арматуры: металл крашенный / черно-золотой
 Материал и цвет плафонов: хрусталь / прозрачный

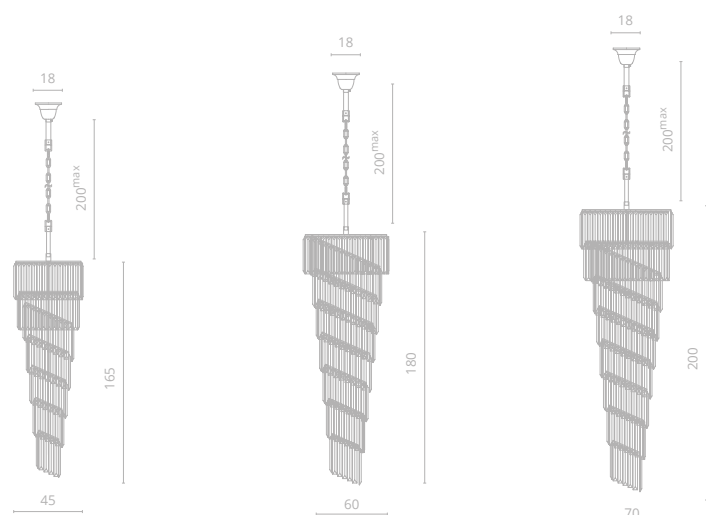

- 1 3011/01 SP-11**
 ∅45 | ↑165 | 200^{max}
 ⚡ 11x40W E14
- 2 3011/01 SP-15**
 ∅60 | ↑180 | 200^{max}
 ⚡ 15x40W E14
- 3 3011/01 SP-18**
 ∅70 | ↑200 | 200^{max}
 ⚡ 18x40W E14



CHARLOTTE

Роскошная коллекция Charlotte в классическом стиле станет украшением просторных холлов и лестничных пролетов. Каскады прозрачного хрусталя водопадом спускаются по основанию, образуя легкий и элегантный силуэт.



NOVA

Визитной карточкой коллекции Nova являются классические формы, а сочетание различных цветов и фактур добавляет игривые нотки стиля Art-Deco.



2



3

NOVA black gold

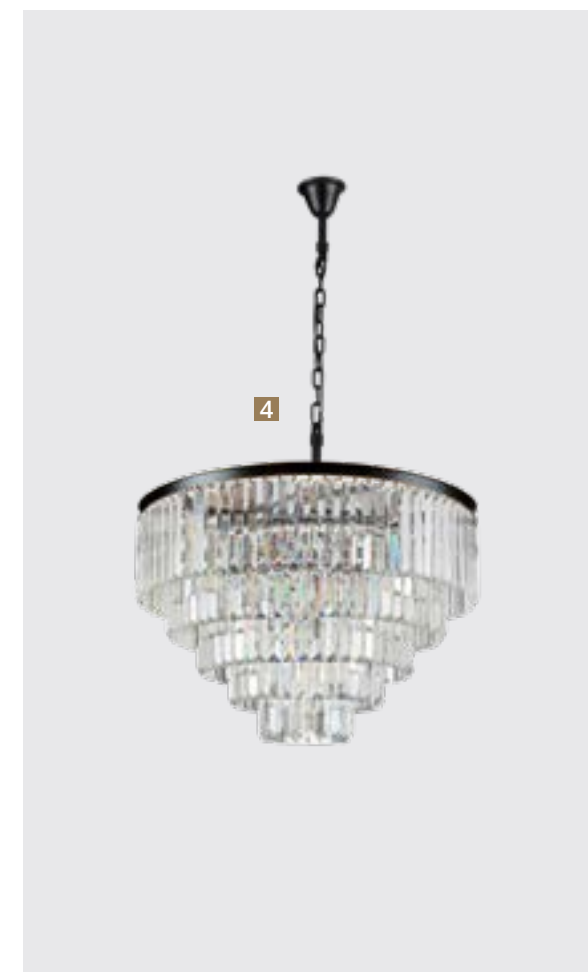

4

Frame materials & color: metal plated, metal painted / chrome, black gold, antique gold
Shade material & color: crystal / multicolored, clear, cognac

Материал и цвет арматуры: металл гальванизированный, металл крашенный / хром, черно-золотой, античное золото
Материал и цвет плафонов: хрусталь / разноцветный, прозрачный, коньяк

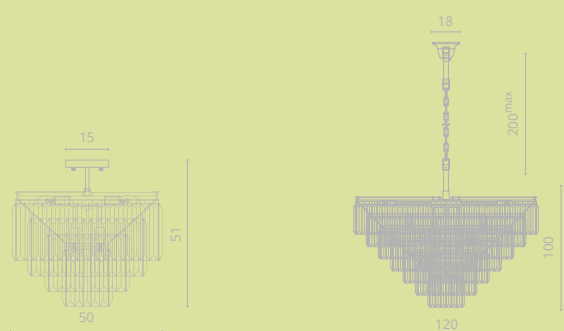

1 3001/01 PL-9 (стр. 18)

∅50 | 151
9x40W E14

2 3001/01 LM-25

∅120 | 1100 | 200^{max}
25x40W E14
28

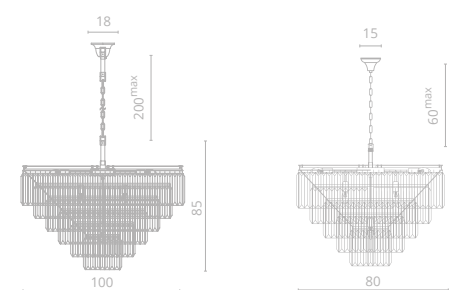

3 3001/01 LM-16

∅100 | 185 | 200^{max}
16x40W E14
21

4 3001/01 LM-13

∅80 | 176 | 60^{max}
13x40W E14



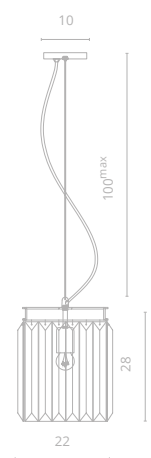
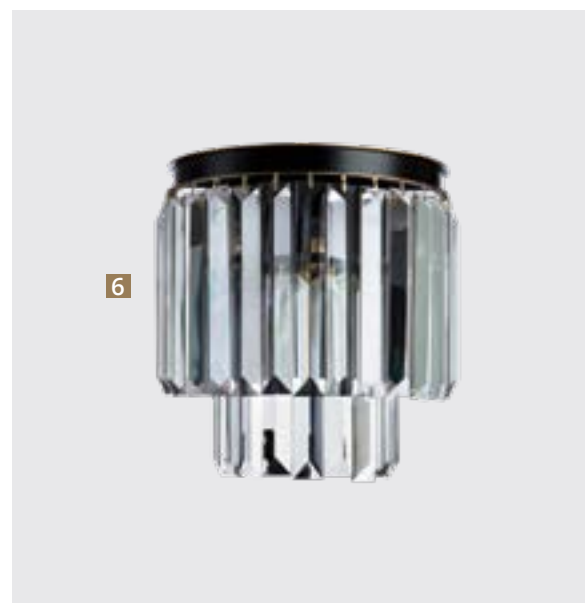

5 3001/01 SP-1
 ∅22 | ↓28 | 100^{max}
 ⚡ 1x75W E27

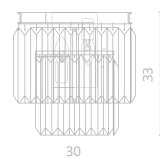

6 3001/01 AP-2
 ↔30 | ↑17 | ↓33
 ⚡ 2x40W E14



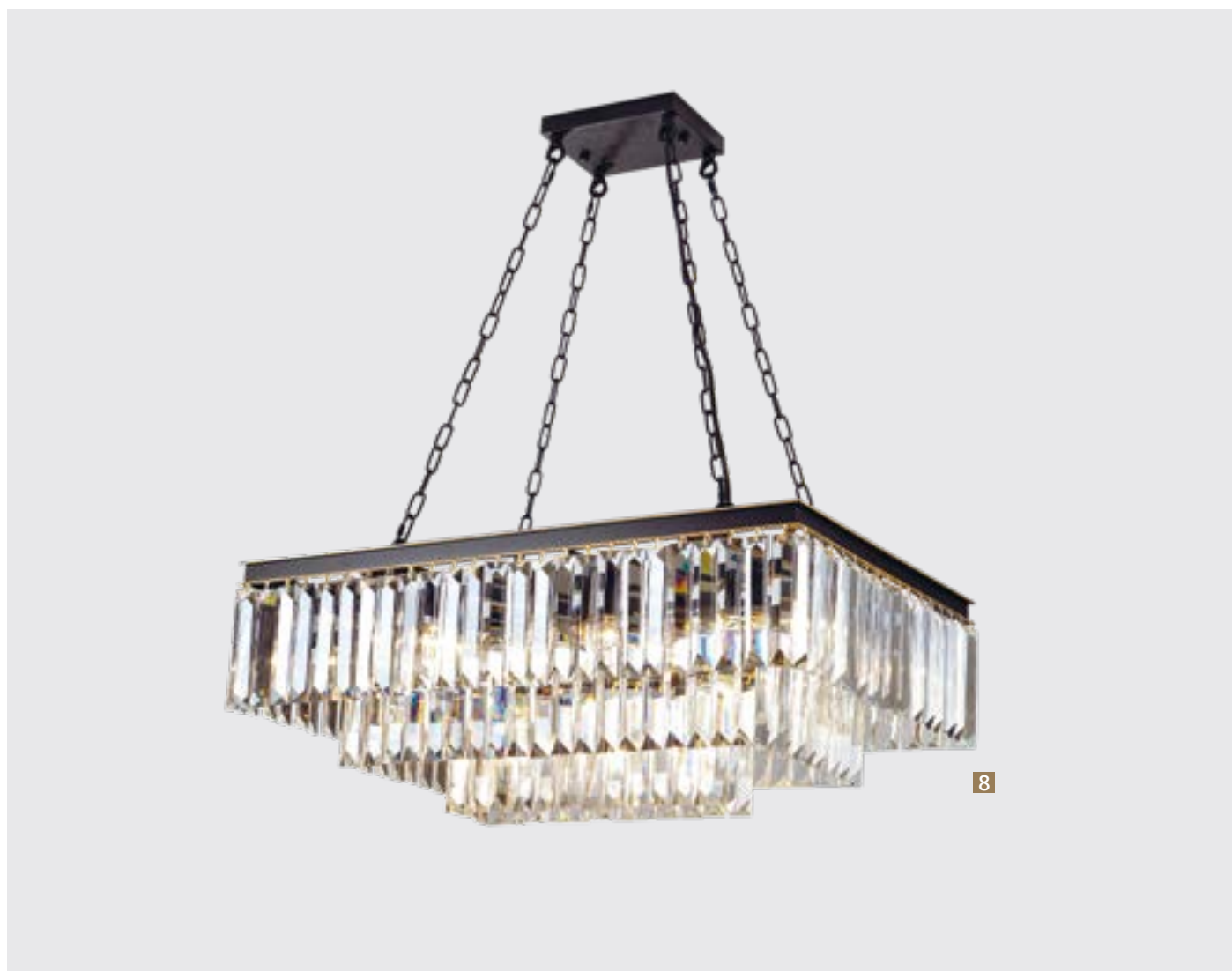

8

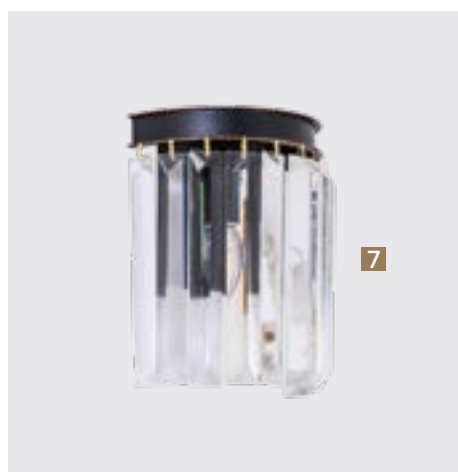

7

7 3001/01 AP-1

↔22 | ↗11 | †24
 ⚡ 1x60W E14

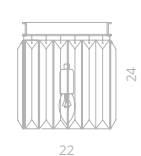

8 3001/01 SP-15

↔80 | ↗50 | †30 | 30^{max}
 ⚡ 15x40W E14
 ⚙ 21

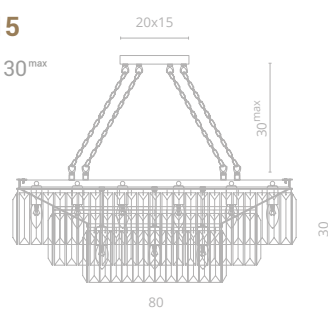



9



9 3001/01 TL-4

∅40 | ↑62
 ⚡ 4x40W E14



10 3001/01 PN-6

∅50 | ↑160
 ⚡ 6x40W E14
 Ⓜ25



10

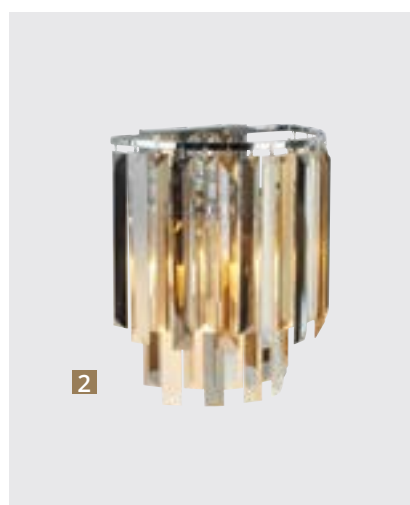

NOVA multicolored

Frame materials & color: metal plated, metal painted / chrome, black gold, antique gold
 Shade material & color: crystal / multicolored, clear, cognac

Материал и цвет арматуры: металл гальванизированный, металл крашеный / хром, черно-золотой, античное золото
 Материал и цвет плафонов: хрусталь / разноцветный, прозрачный, коньяк

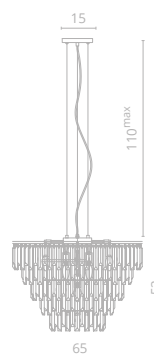
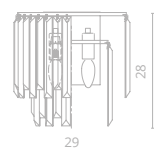
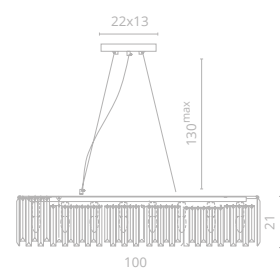

1 1223/02 SP-8

↔100 | ↗25 | †21 | 130^{max}
 ⚡ 8x40W E14

2 1223/02 AP-2

↔29 | ↗16 | †28
 ⚡ 2x40W E14

3 1223/02 SP-9

∅65 | †53 | 110^{max}
 ⚡ 9x40W E14



4

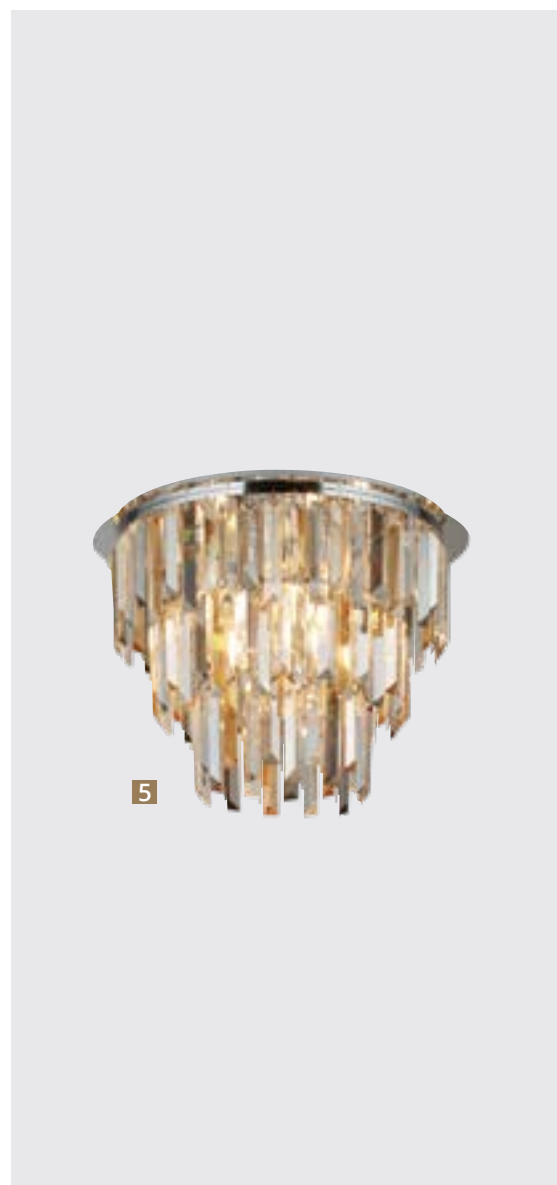

5



6

4 1223/02 SP-5

Ø60 | 125 | 125^{max}
 5x40W E14

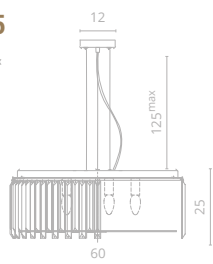

5 1223/02 PL-5

Ø45 | 136
 5x40W E14

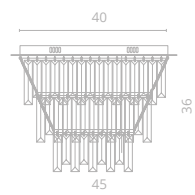

6 1223/02 SP-1

Ø21 | 120 | 90^{max}
 1x40W E14



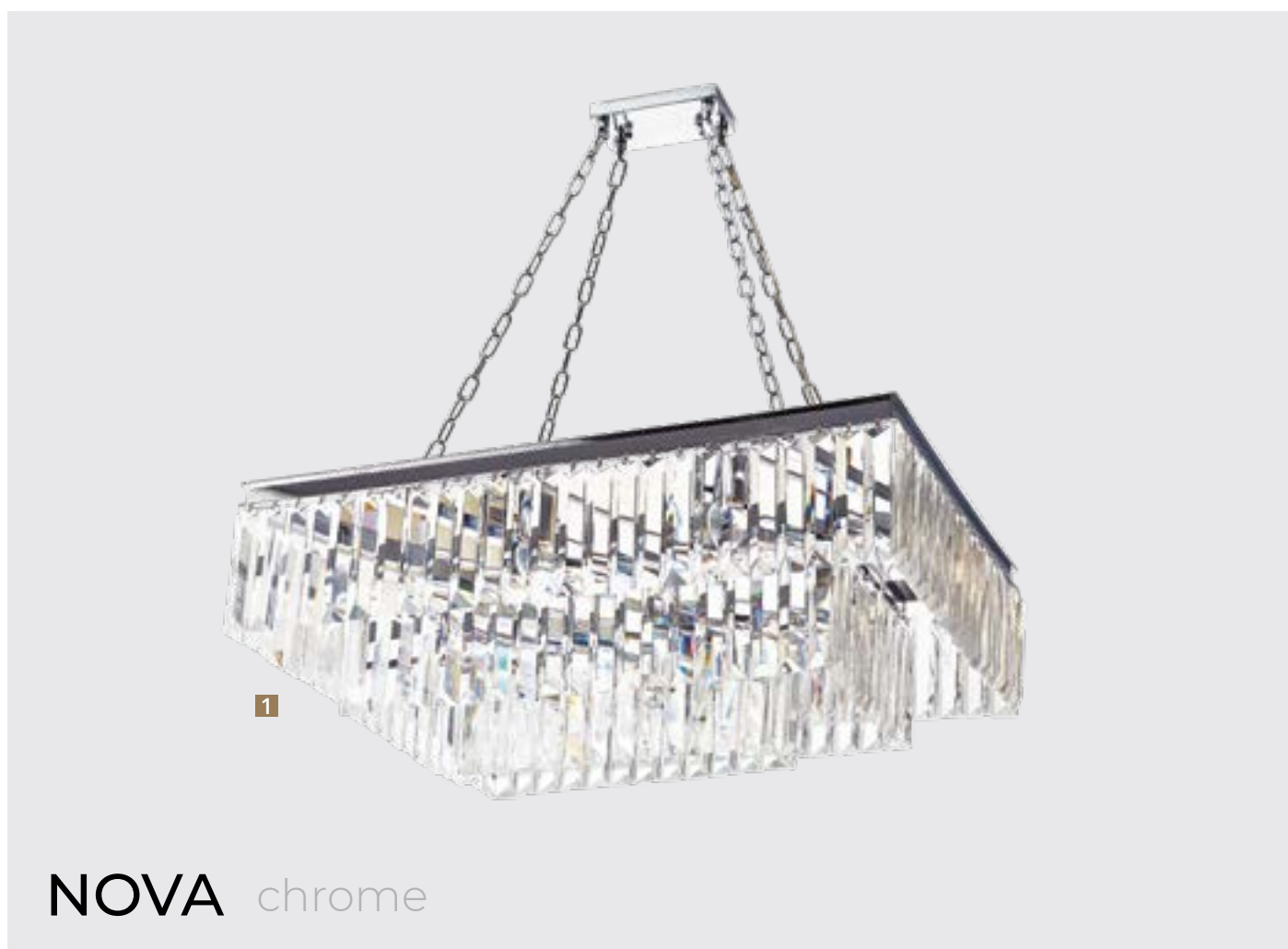

NOVA chrome

Frame materials & color: metal plated, metal painted / chrome, black gold, antique gold
 Shade material & color: crystal / multicolored, clear, cognac

Материал и цвет арматуры: металл гальванизированный, металл крашенный / хром, черно-золотой, античное золото
 Материал и цвет плафонов: хрусталь / разноцветный, прозрачный, коньяк



1 3001/02 SP-15
 ↔80 | ↗50 | ↓30 | 30^{max}
 ⚡ 15x40W E14
 ⚙ 20

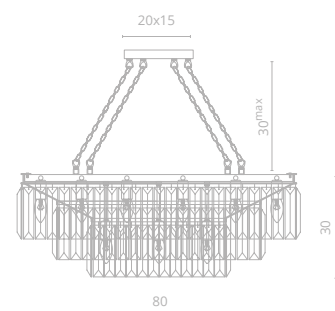



2

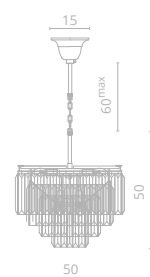
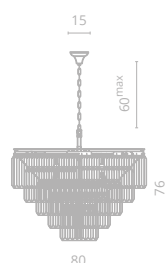
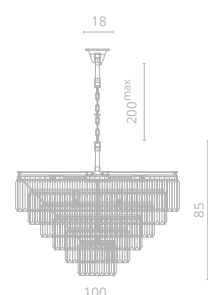
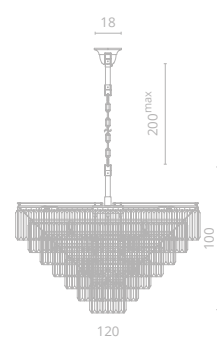
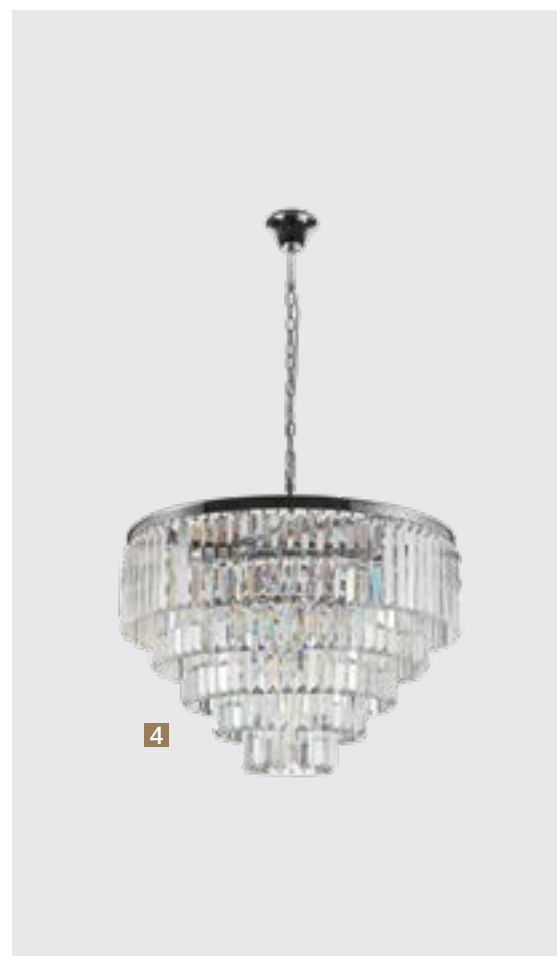

2 3001/02 LM-25 (стр. 34)

∅120 | 1100 | 200^{max}
 ⚡ 25x40W E14
 ⚙ 28

3 3001/02 LM-16

∅100 | 185 | 200^{max}
 ⚡ 16x40W E14
 ⚙ 21

4 3001/02 LM-13

∅80 | 176 | 60^{max}
 ⚡ 13x40W E14

5 3001/02 LM-9

∅50 | 150 | 60^{max}
 ⚡ 9x40W E14



6

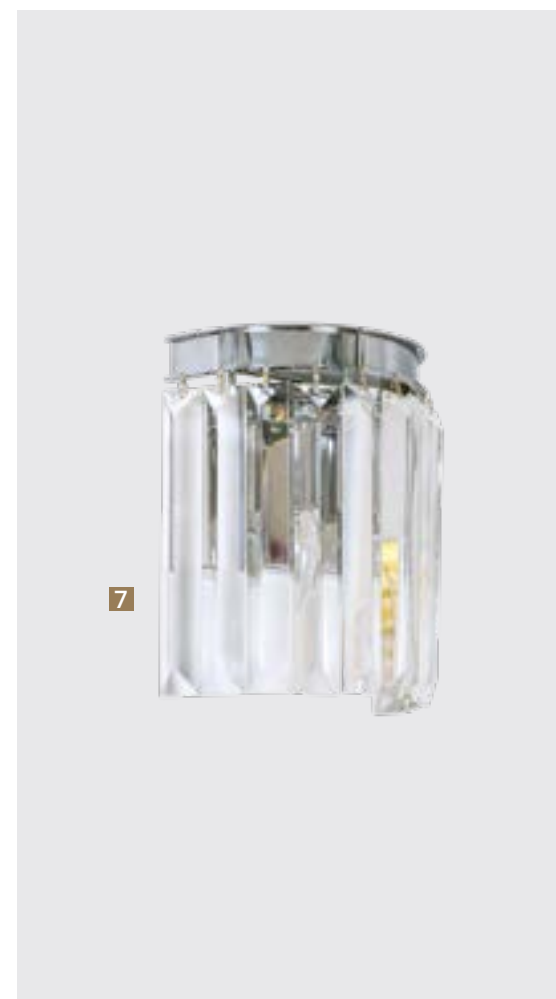

7



8

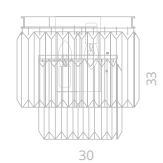

6 3001/02 AP-2

↔30 | ↗17 | †33
💡 2x40W E14

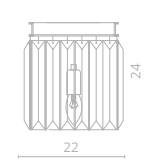

7 3001/02 AP-1

↔22 | ↗11 | †24
💡 1x60W E14

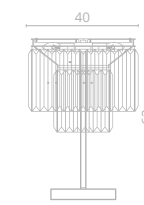

8 3001/02 TL-4

∅40 | †62
💡 4x40W E14

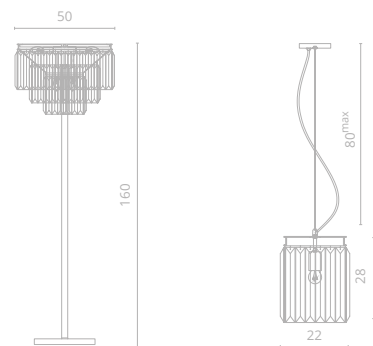

9 3001/02 PN-6 **10** 3001/02 SP-1
 ø50 | 160 ø22 | 28 | 100^{max}
 6x40W E14 1x75W E27
 25



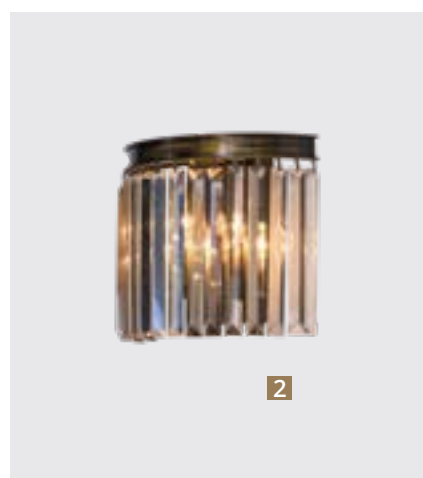

NOVA cognac

Frame materials & color: metal plated, metal painted / chrome, black gold, antique gold
 Shade material & color: crystal / multicolored, clear, cognac

Материал и цвет арматуры: металл гальванизированный, металл крашенный / хром, черно-золотой, античное золото
 Материал и цвет плафонов: хрусталь / разноцветный, прозрачный, коньяк

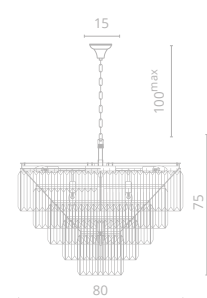

1 3005/23 SP-18
 Ø80 | 75 | 100^{max}
 18x60W E14
 23

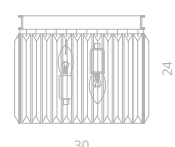

2 3005/23 AP-2
 30 | 15 | 24
 2x60W E14

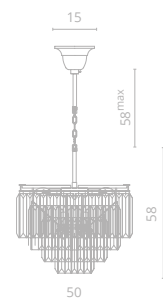

3 3005/23 SP-9
 Ø50 | 58 | 58^{max}
 9x60W E14



4

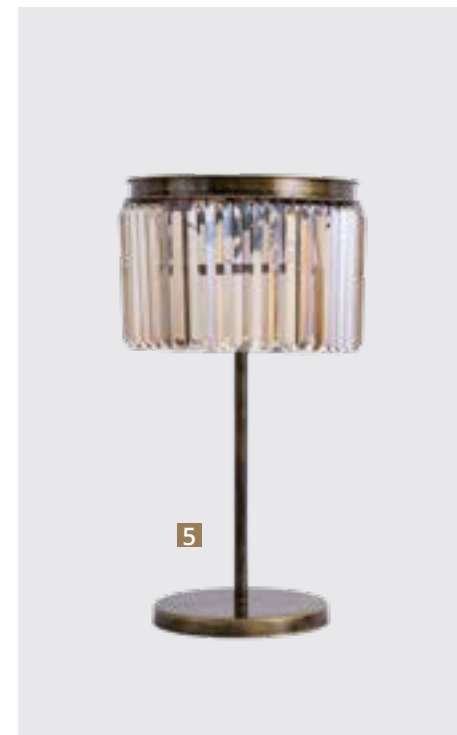

5



6



4 3005/23 SP-1
 Ø22 | 128 | 100^{max}
 1x60W E14

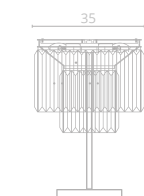

5 3005/23 TL-3
 Ø35 | 165
 3x60W E14



6 3005/23 PN-6
 Ø45 | 150
 6x60W E14
 Ø21

RENATA

Изящная и уточненная коллекция Renata отходит от привычного представления о хрустальной люстре. Светодиодные кольца в сочетании с многогранным хрусталем создают яркий, играющий множеством бликов дуэт.





Frame materials & color: metal plated / chrome, brass
 Shade material & color: crystal / clear

Материал и цвет арматуры: металл гальванизированный / хром, латунь
 Материал и цвет плафонов: хрусталь / прозрачный

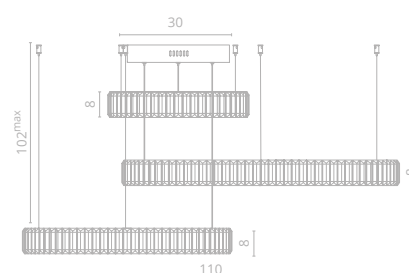
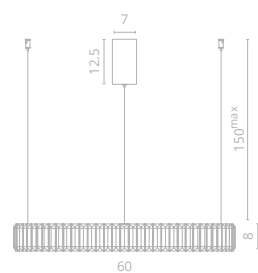

1 1135/02 SP-36 (стр. 47)

Ø60 | 18 | 150^{max}
 33W LED
 3200Lm 4000K
 CRI≥80 Bulb incl.

2 1135/02 SP-90

Ø110 | 18 | 130^{max}
 95W LED
 7100Lm 4000K
 CRI≥80 Bulb incl.



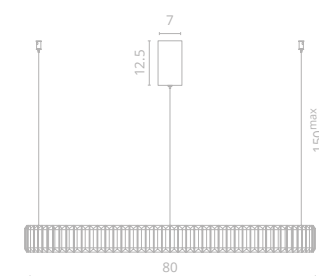
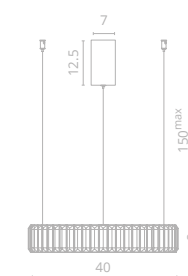
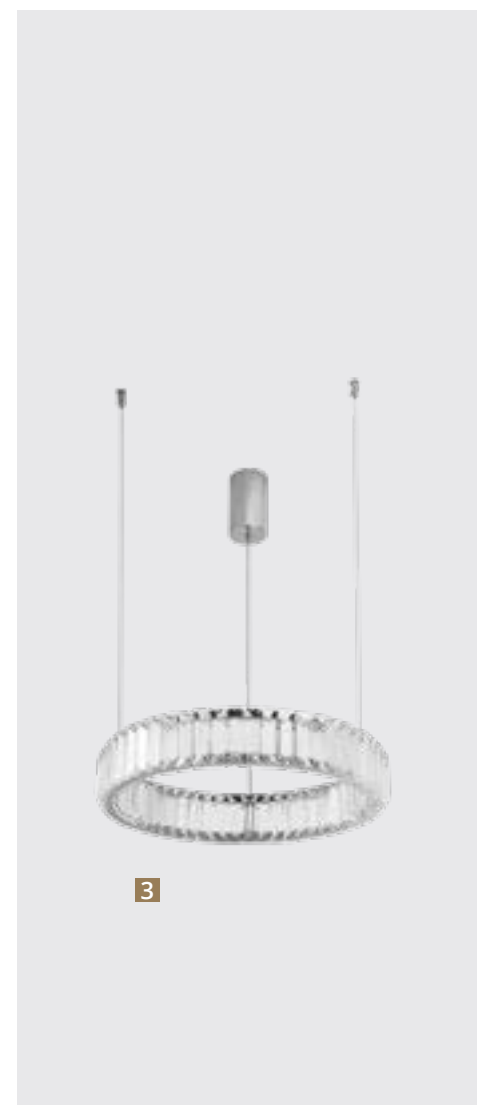
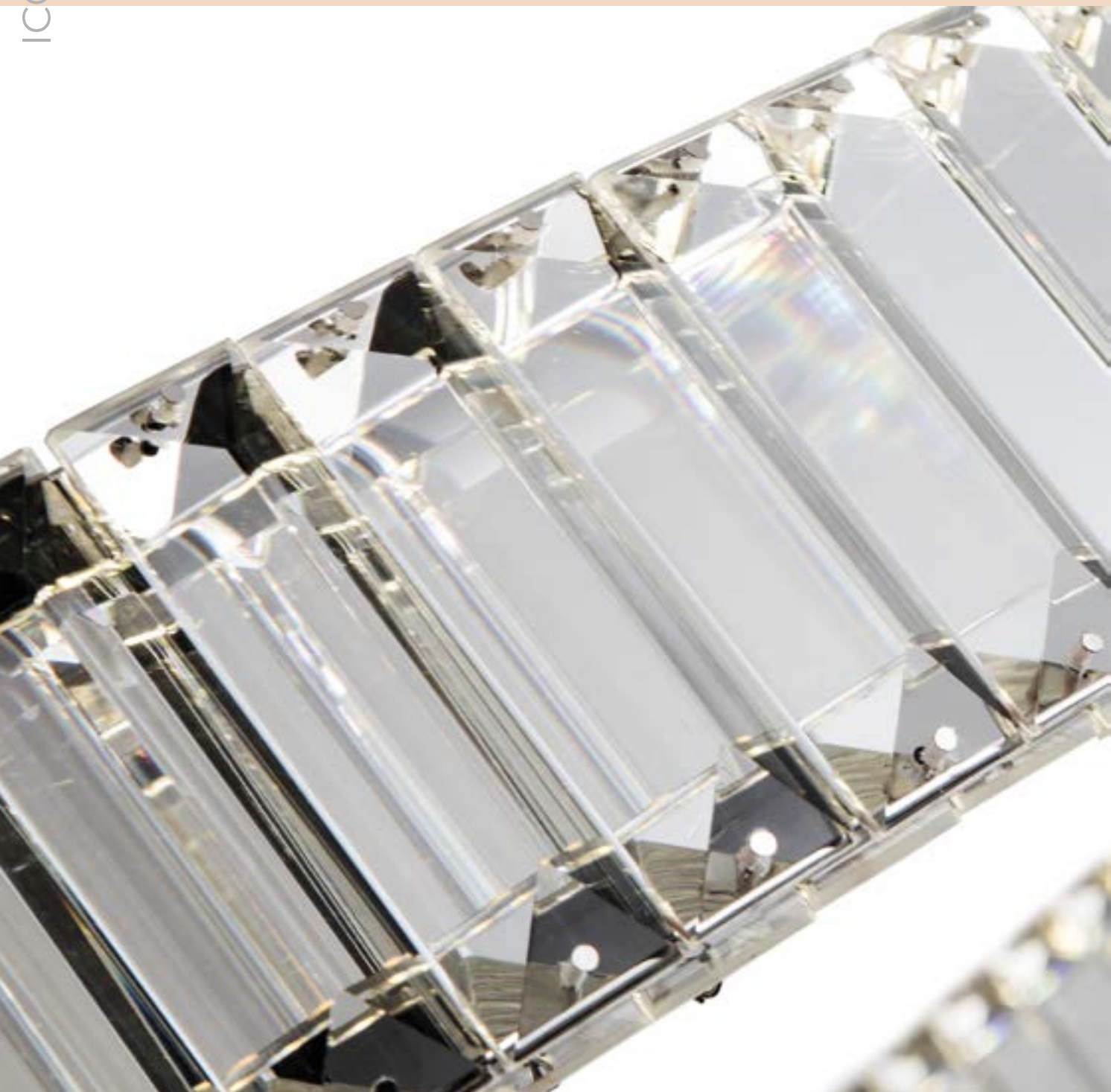

3 1135/02 SP-24

Ø40 | 18 | 150^{max}
 22W LED
 1880Lm 4000K
 CRI≥80 Bulb incl.

4 1135/02 SP-48

Ø80 | 18 | 150^{max}
 40W LED
 4100Lm 4000K
 CRI≥80 Bulb incl.

НОВЫЙ МОДЕРНИЗМ

На пике своей актуальности находятся мягкие и округлые формы.

Это касается не только архитектурных решений, но и выбора мебели, и декора. Это не новая тенденция, но сформировалась она не так давно. Строгие и четкие линии пространства смягчаются округлой мебелью и элементами декора.



1720/02 SP-48 (стр. 212)



7568/18 LM-9 (стр. 57)

На пике своей актуальности находятся мягкие и округлые формы

Венцом сферических форм в таких интерьерах становится большая и симметричная люстра. Она объединяет вокруг себя все ключевые элементы в интерьере и становится центральным арт-объектом.

#скругление
#модерн
#простота
#стекло
#ткань
#металл

Стол, лампы, пуфы и диваны — почти вся дизайнерская мебель теперь без прямых углов, они закруглены. Даже стулья и табуреты имеют смягченный по форме корпус, а не жесткую прямую конструкцию.



MEGAN

Благодаря необычной конструкции, светильники из коллекции Megan смотрятся как целостный и динамичный арт-объект, который неизменно будет притягивать взгляды.



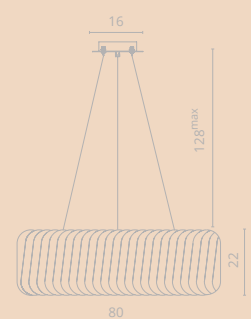

1 7568/18 LM-12 (стр. 55)

∅80 | ↑22 | 128^{max}
 ⚡ 12x60W E14
 ⚙ 26



Frame materials & color: metal plated / bronze
 Shade material & color: crystal / clear

Материал и цвет арматуры: металл гальванизированный / бронза
 Материал и цвет плафонов: хрусталь, стекло / прозрачный

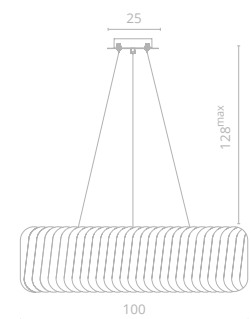

2 7568/18 SP-12

↔100 | ↗35 | ↑22 | 128^{max}
 ⚡ 12x60W E14
 ⚙ 20

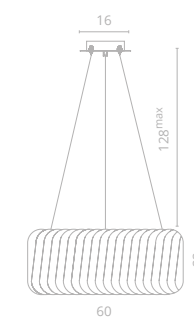

3 7568/18 LM-9

∅60 | ↑22 | 128^{max}
 ⚡ 9x60W E14

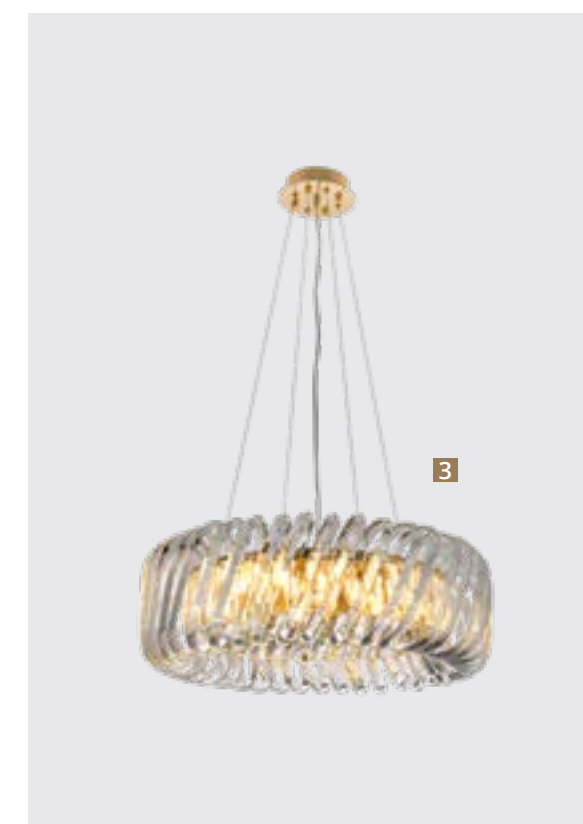



1

Шарообразные светильники из коллекции Galassia напоминают солнечную галактику с её орбитами планет и россыпью звезд. Коллекция позволит воплотить самые смелые дизайнерские решения в интерьере.

2

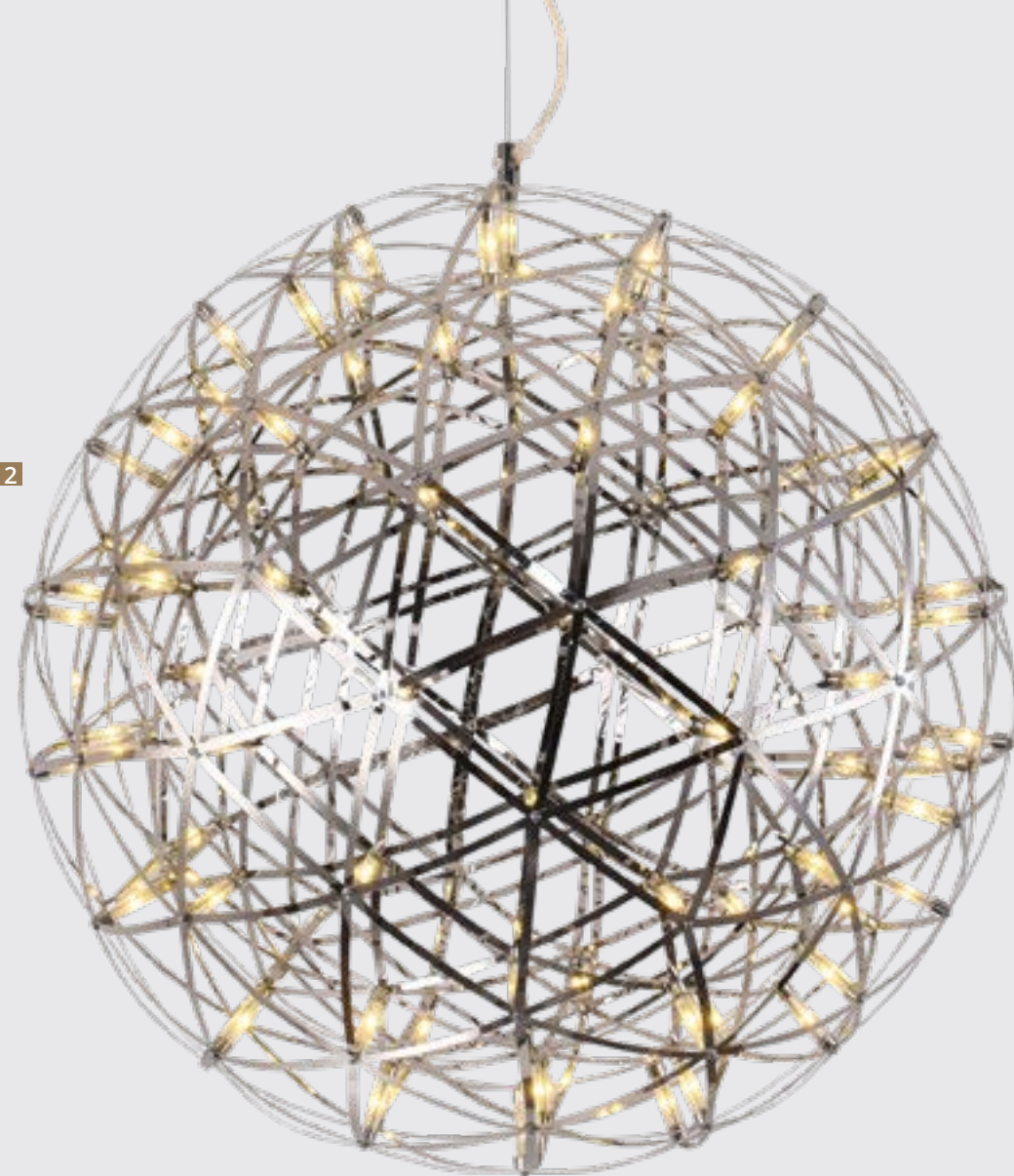

GALASSIA

Frame materials & color: metal plated / chrome
 Shade material & color: metal plated / chrome
 Материал и цвет арматуры: металл гальванизированный / хром
 Материал и цвет плафонов: металл гальванизированный / хром

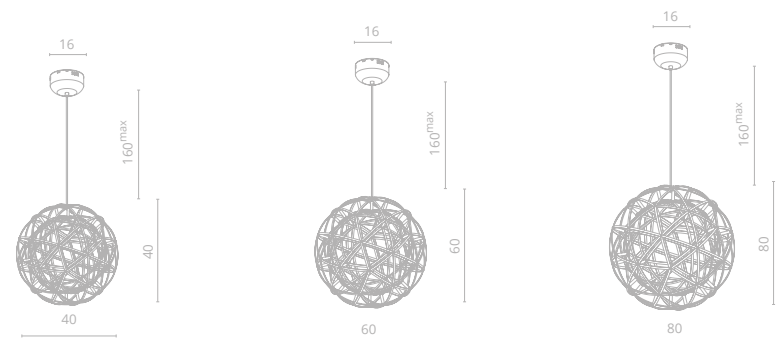

1 1030/02 SP-42

Ø40 | 140 | 160^{max}
 18W LED
 1020Lm 3000K
 CRI≥80 Bulb incl.

2 1030/02 SP-92

Ø60 | 160 | 160^{max}
 39W LED
 1790Lm 3000K
 CRI≥80 Bulb incl.

3 1030/02 SP-162

Ø80 | 180 | 160^{max}
 60W LED
 2170Lm 3000K
 CRI≥80 Bulb incl.

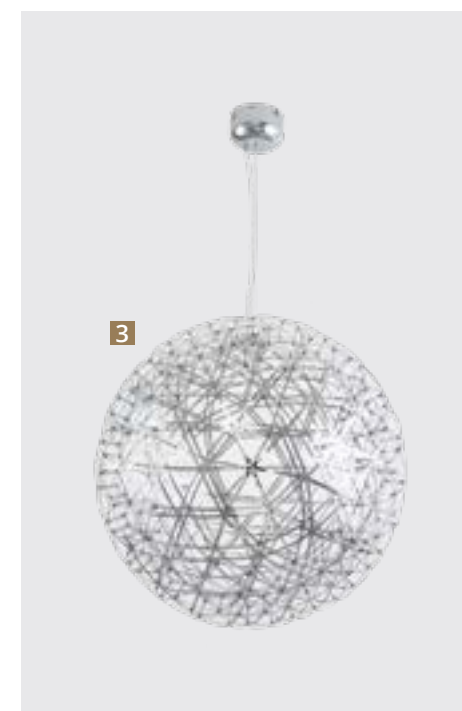

3

MEDEA

Светильники из коллекции Medea создадут неповторимую атмосферу и станут ярким акцентом как в классическом, так и в современном интерьере.



1

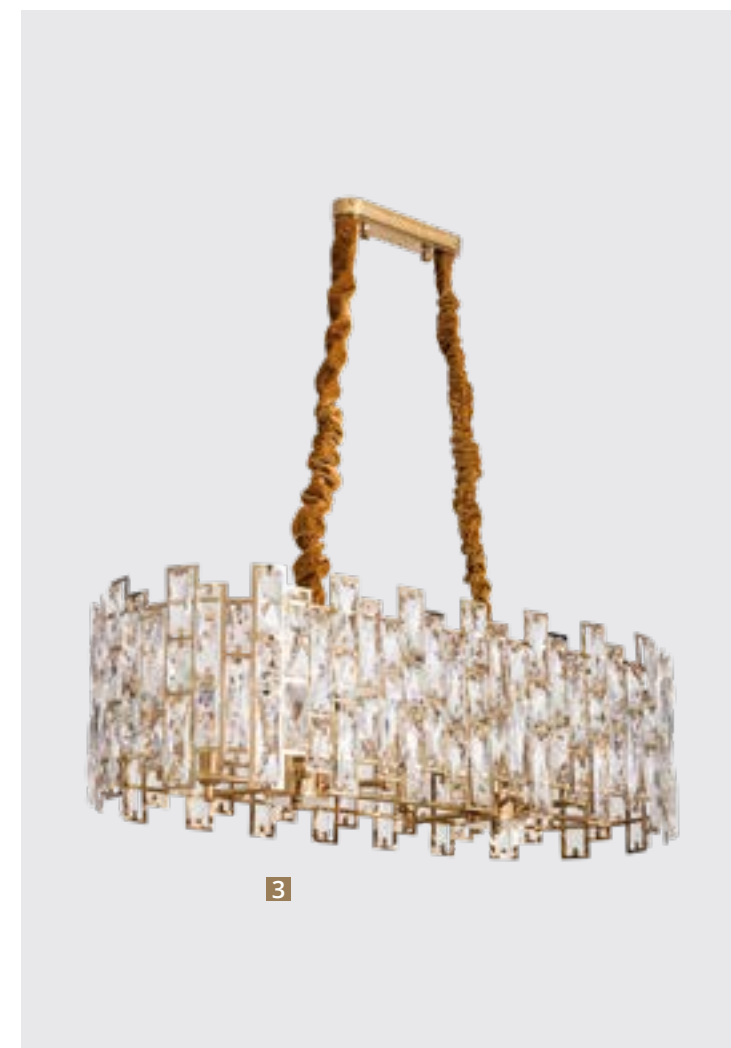

Frame materials & color: metal plated / gold
Shade material & color: crystal / clear

Материал и цвет арматуры: металл гальванизированный / золото
Материал и цвет плафонов: хрусталь / прозрачный

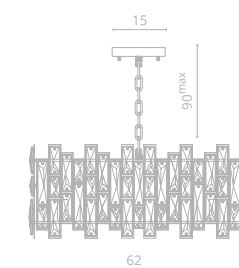

1 1684/01 LM-10 (стр. 61)

∅62 | ↑27 | 90^{max}
💡 10x60W E14

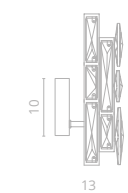

2 1684/01 AP-1

↔17 | ↗13 | ↑27
💡 2x60W E14

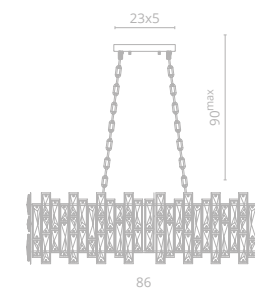

3 1684/01 SP-10

↔34 | ↗86 | ↑27 | 90^{max}
💡 10x60W E14
🔍

OSTIN

Яркая и динамичная коллекция Ostin в неоклассическом стиле, благодаря лаконичному дизайну и строгим формам создает роскошный, но в тоже время современный образ.



1

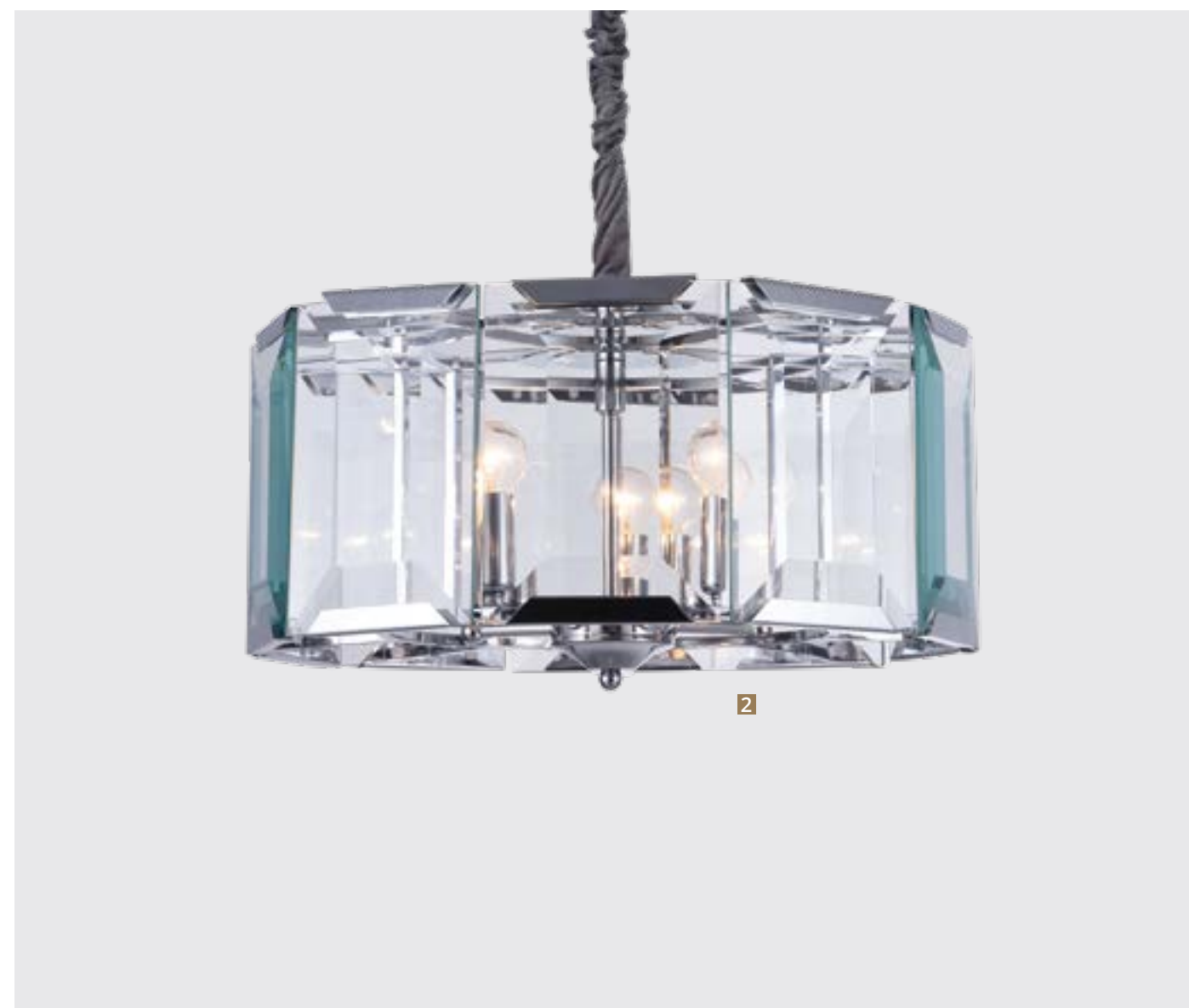

2

Frame materials & color: metal plated / chrome
 Shade material & color: glass / clear

Материал и цвет арматуры: металл гальванизированный / хром
 Материал и цвет плафонов: стекло / прозрачный

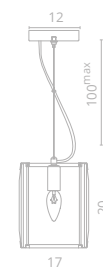

1 1100/02 SP-1
 ↔17 | ↗17 | ↓20 | 100^{max}
 ⚡ 1x60W E14

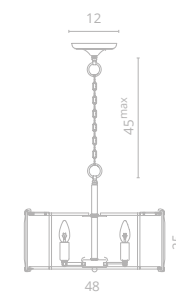

2 1100/02 SP-5
 ∅48 | ↓25 | 45^{max}
 ⚡ 5x60W E14

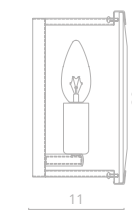

3 1100/02 AP-1
 ↔11 | ↗11 | ↓20
 ⚡ 1x60W E14



3

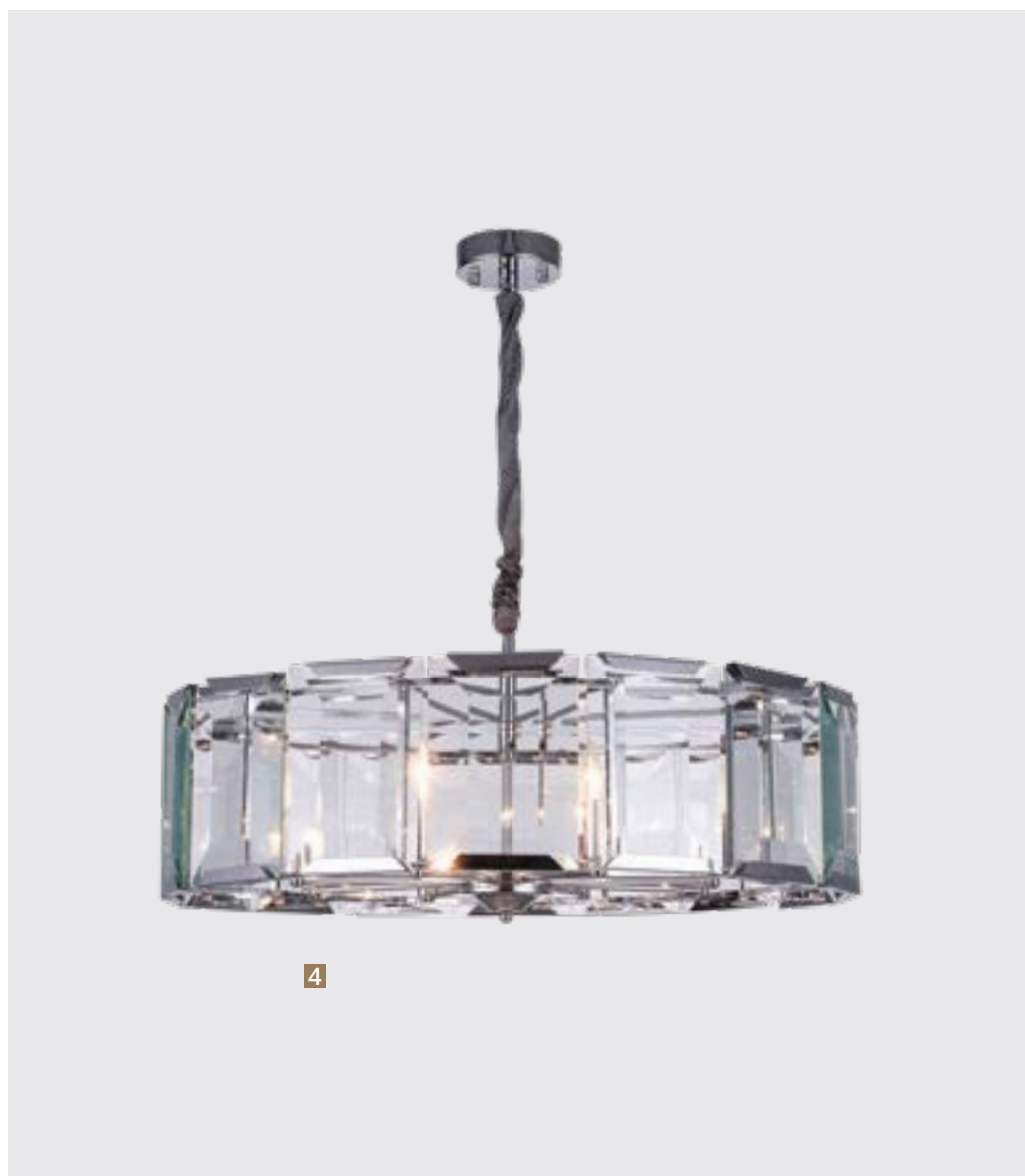

4

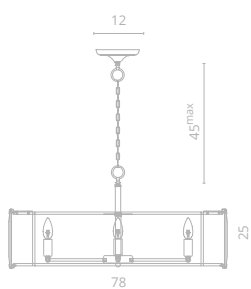

4 1100/02 SP-8

∅78 | 125 | 45^{max}
 8x60W E14
 20

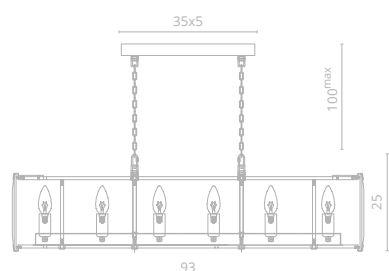

5 1100/02 SP-12

93 | 31 | 125 | 100^{max}
 12x40W E14



5

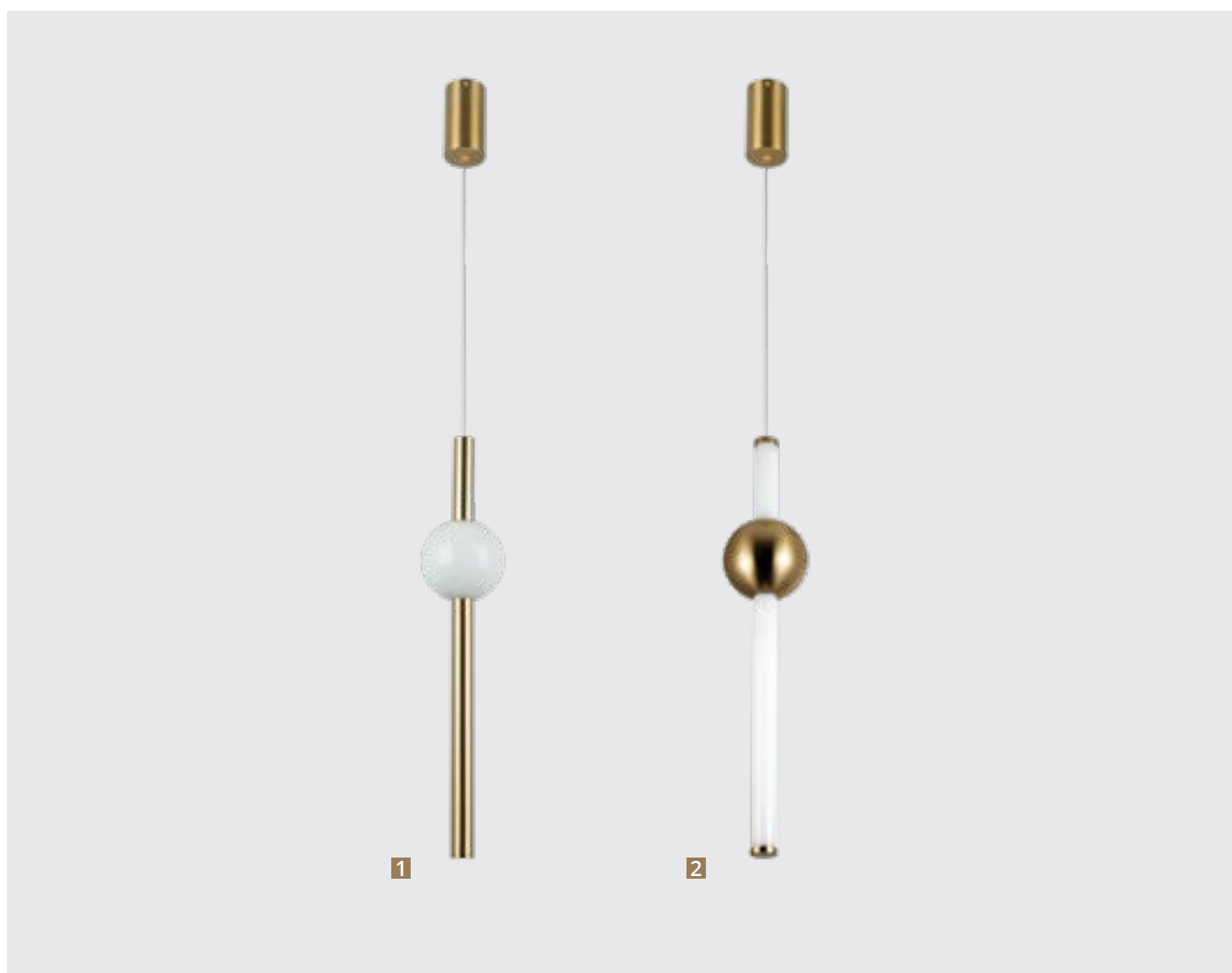

Frame materials & color: metal plated, glass / gold
 Материал и цвет арматуры: металл гальванизированный, стекло / золото

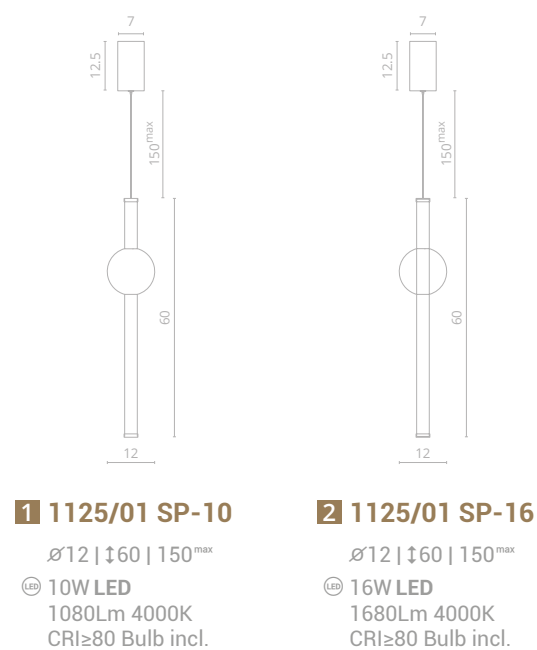

1 1125/01 SP-10
 ∅12 | ↑60 | 150^{max}
 10W LED
 1080Lm 4000K
 CRI≥80 Bulb incl.

2 1125/01 SP-16
 ∅12 | ↑60 | 150^{max}
 16W LED
 1680Lm 4000K
 CRI≥80 Bulb incl.

CLIFF

Светильники из коллекции Cliff прекрасно дополняют друг друга, а различные вариации подвеса позволят создавать яркие и неповторимые световые комбинации в рамках одного пространства.





1

CHLOE

Невероятно яркая и футуристичная коллекция Chloe придаст интерьеру индивидуальности, и привнесет нотки столь актуального сейчас стиля Mid-century.

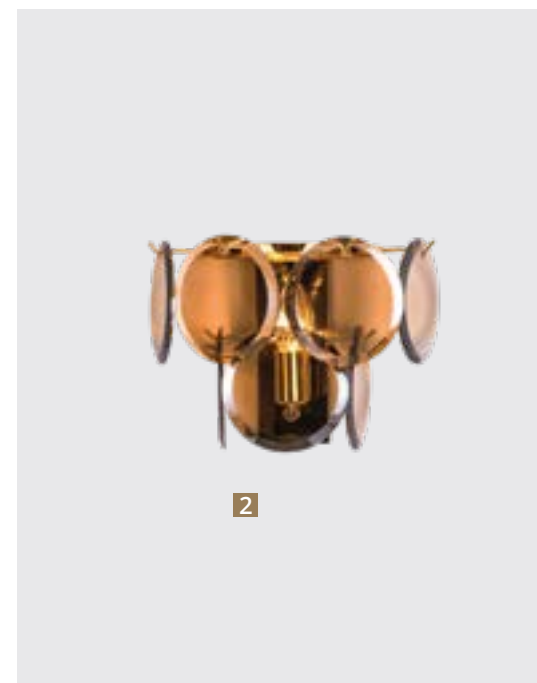

2

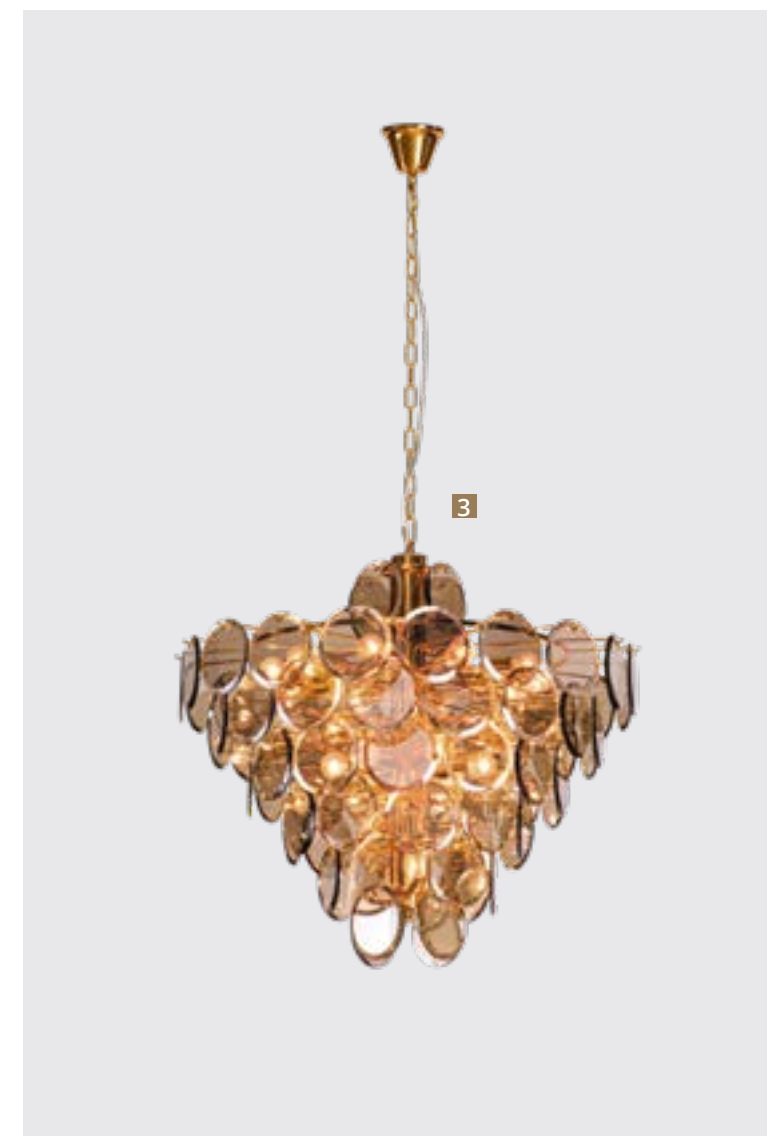

3

Frame materials & color: metal plated, stainless steel / gold, chrome
 Shade material & color: crystal, glass / cognac, smoky

Материал и цвет арматуры: металл гальванизированный, нержавеющая сталь / золото, хром
 Материал и цвет плафонов: хрусталь, стекло / коньяк, дымчатый



1 7566/01 SP-8

∅54 | 157 | 100^{max}
 1x60W E14

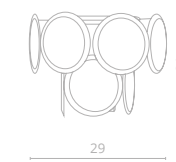

2 7566/01 AP-1

∅16 | 29 | 21
 1x60W E14

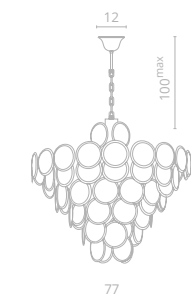

3 7566/01 SP-18

∅77 | 166 | 100^{max}
 18x60W E14

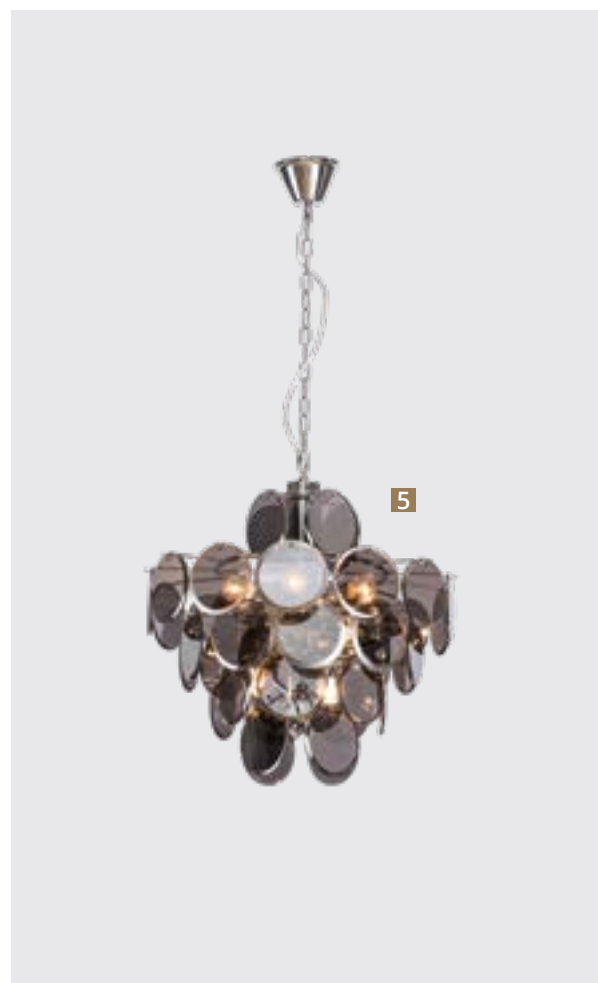

4 7566/02 SP-18

∅77 | 166 | 100^{max}
 18x60W E14
 20

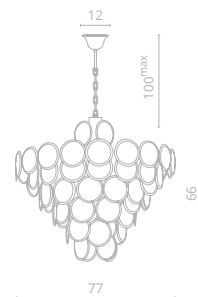

5 7566/02 SP-8

∅54 | 157 | 100^{max}
 8x60W E14

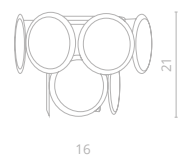
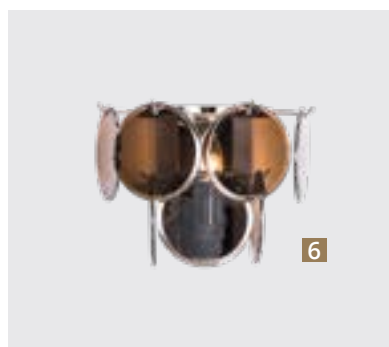
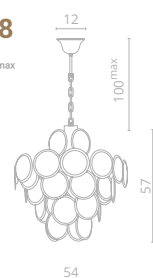

6 7566/02 AP-1

16 | 29 | 21
 1x60W E14



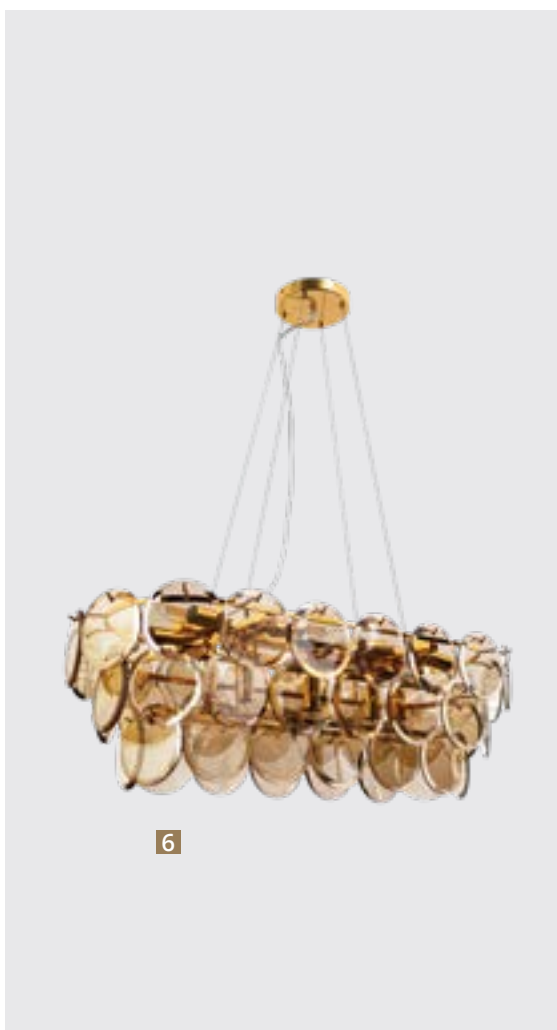

6

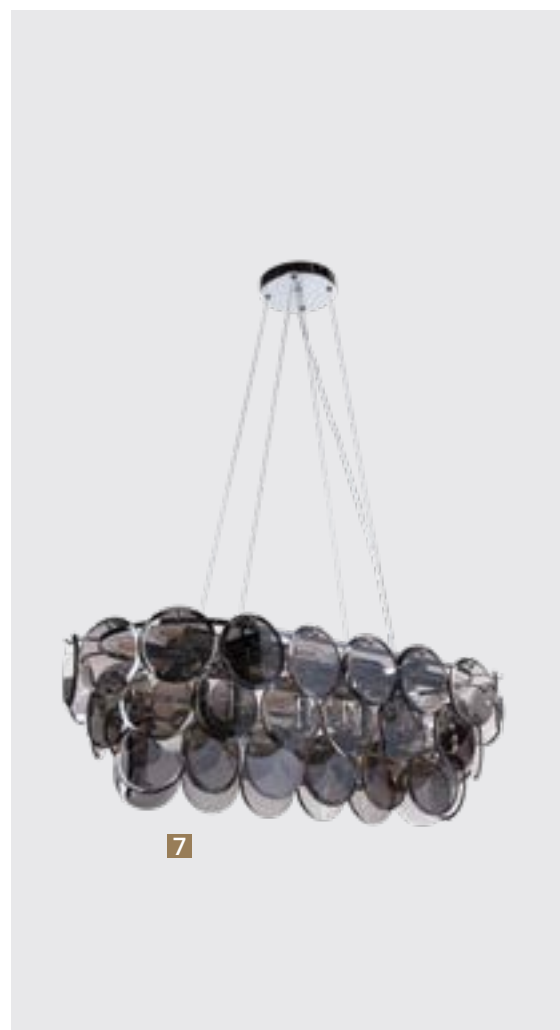

7

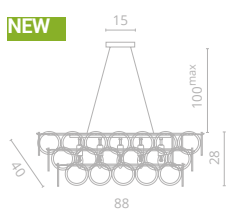

6 7566/01 SP-13
 ↔88 | ↗40 | ↓28 | 100^{max}
 ⚡ 13x40W E14

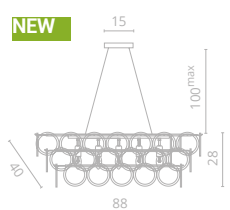

7 7566/02 SP-13
 ↔88 | ↗40 | ↓28 | 100^{max}
 ⚡ 13x40W E14





RENATA NEW

Frame materials & color: metal plated / chrome, brass
Shade material & color: crystal / clear

Материал и цвет арматуры: металл гальванизированный / хром, латунь
Материал и цвет плафонов: хрусталь / прозрачный

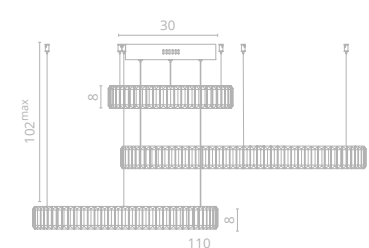

1 1135/17 SP-106

∅110 | 18 | 130^{max}

Ⓢ 106W LED
5300Lm 3000K
CRI≥80 Bulb incl.

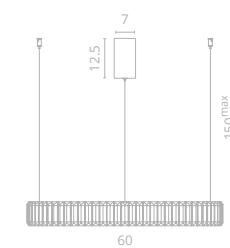

2 1135/17 SP-36

∅60 | 18 | 130^{max}

Ⓢ 36W LED
1800Lm 3000K
CRI≥80 Bulb incl.

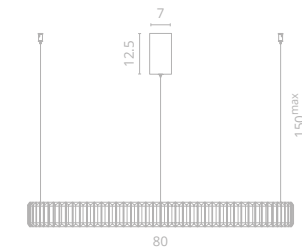

3 1135/17 SP-47

∅80 | 18 | 130^{max}

Ⓢ 47W LED
2400Lm 3000K
CRI≥80 Bulb incl.

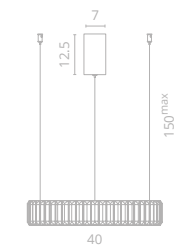

4 1135/17 SP-25

∅40 | 18 | 130^{max}

Ⓢ 25W LED
1300Lm 3000K
CRI≥80 Bulb incl.





Frame materials & color: metal plated / gold
 Shade material & color: acrylic / clear

Материал и цвет арматуры: металл гальванизированный / золото
 Материал и цвет плафонов: акрил / прозрачный

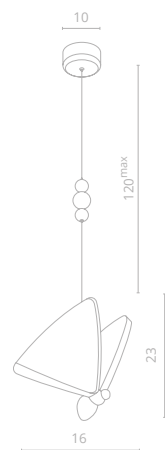

1 1200/01 SP-6
 ø16 | 123 | 120^{max}
 6W LED
 300Lm 4000K
 CRI≥80 Bulb incl.



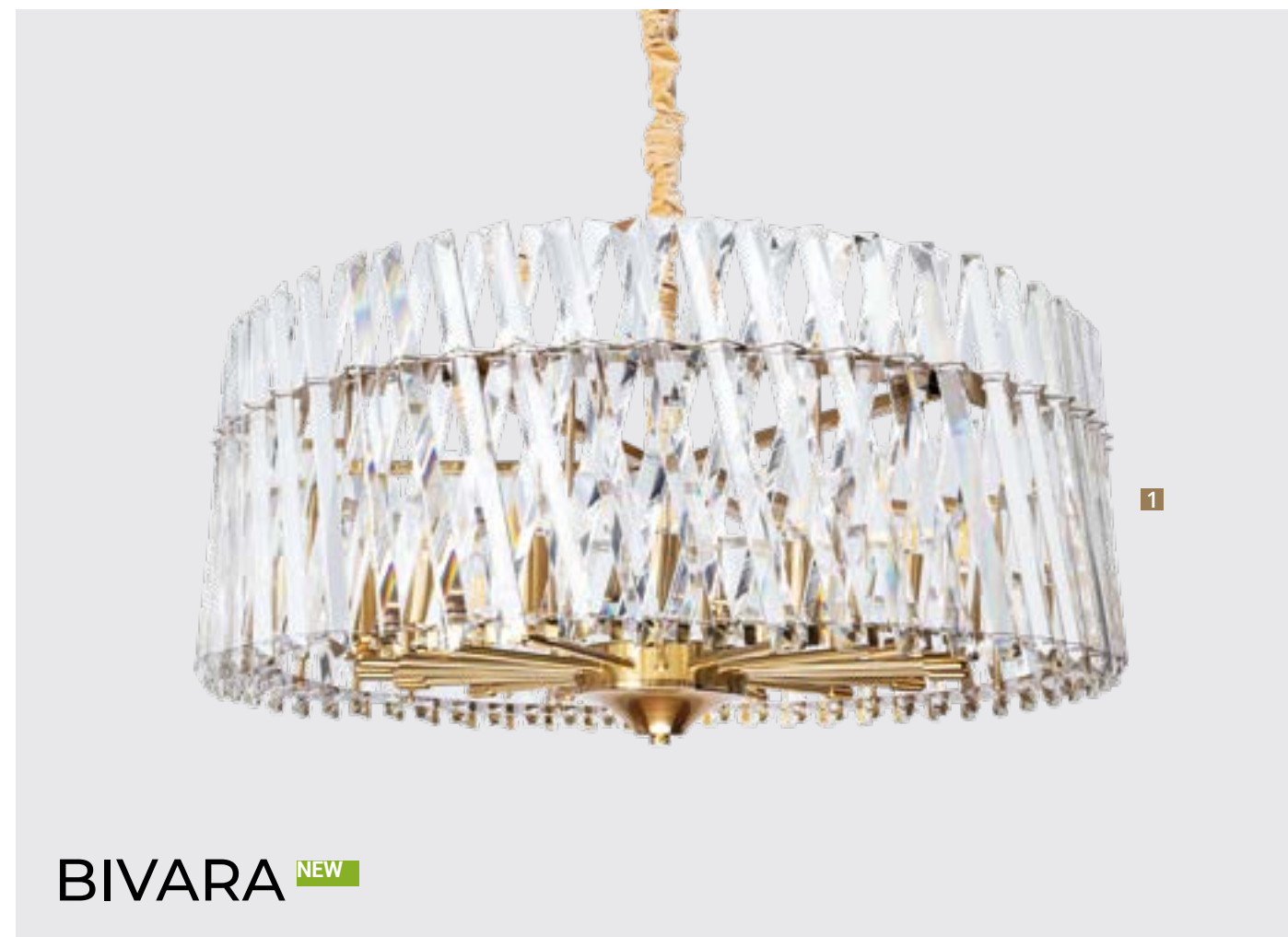
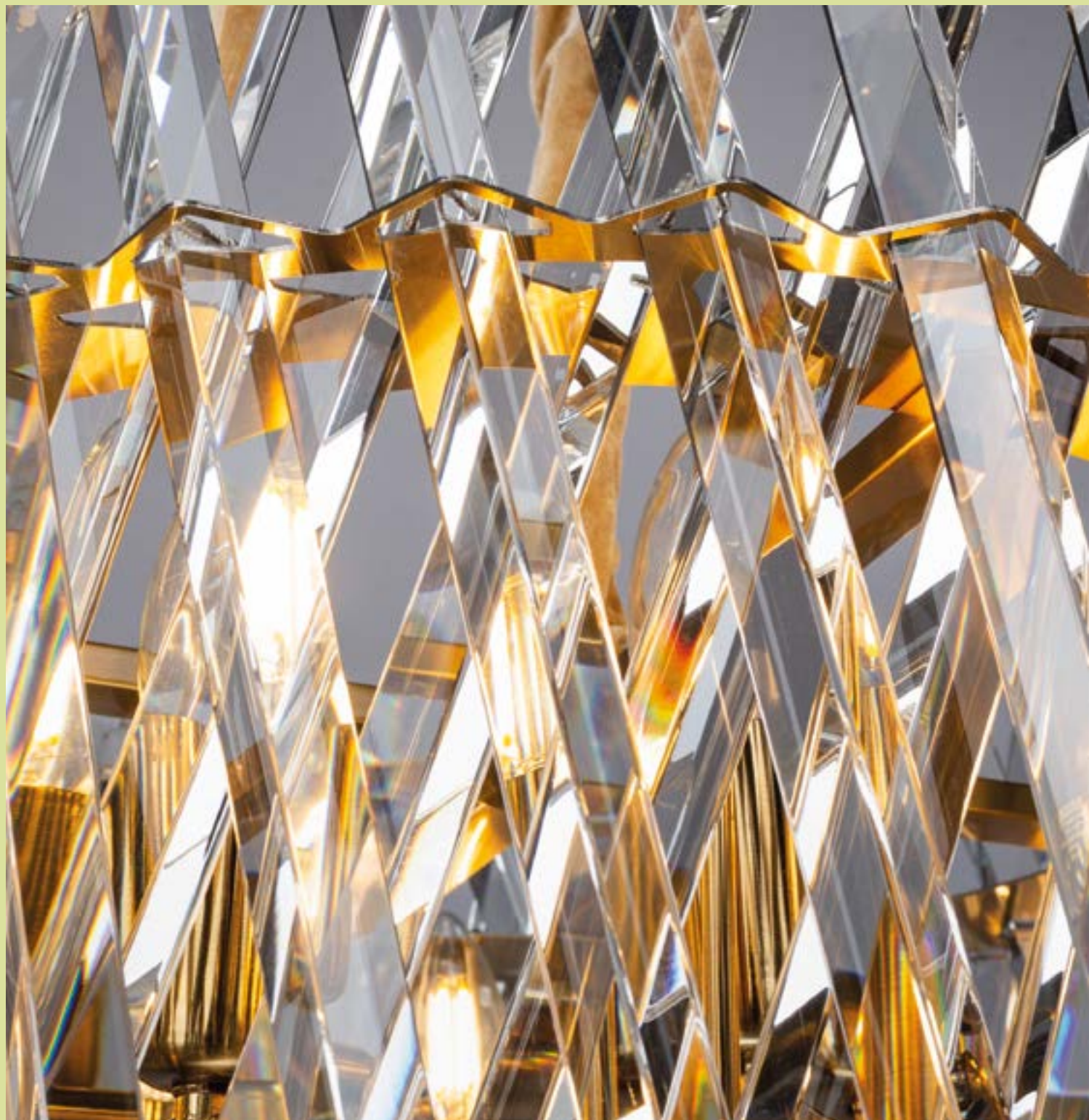

BIVARA NEW

Frame materials & color: metal plated / bronze
 Shade material & color: crystal / clear

Материал и цвет арматуры: металл гальванизированный / латунь
 Материал и цвет плафонов: хрусталь / прозрачный

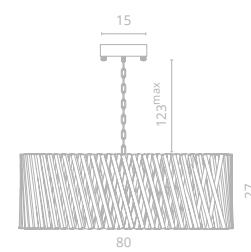

1 7567/18 SP-16
 ∅80 | ↑27 | 123^{max}
 ⚡ 16x60W E14
 ⚙ 20

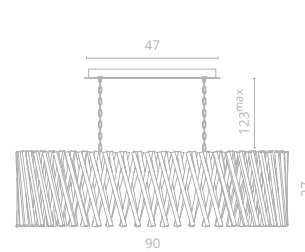

2 7567/18 SP-12
 ↔90 | ↗35 | ↑27 | 123^{max}
 ⚡ 12x60W E14

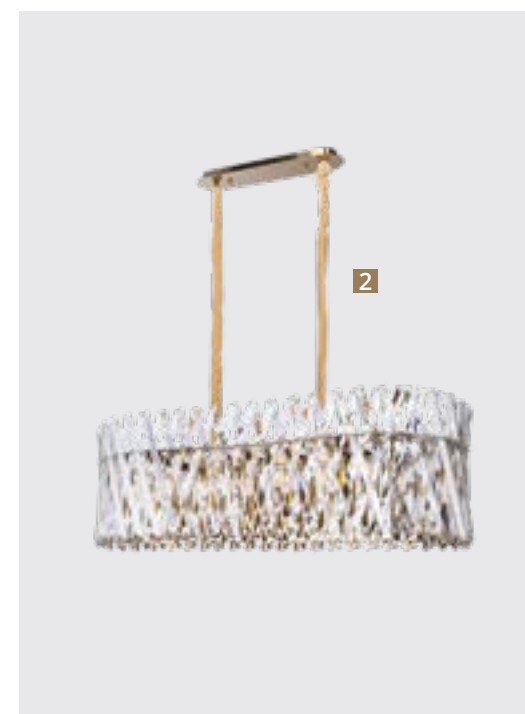

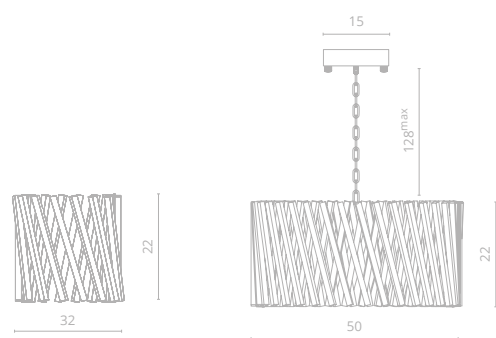

3 7567/18 AP-2

↔ 32 | ↗ 16 | ↑ 22
 ⚡ 2x60W E14

4 7567/18 SP-10

∅ 50 | ↑ 22 | 128^{max}
 ⚡ 10x60W E14

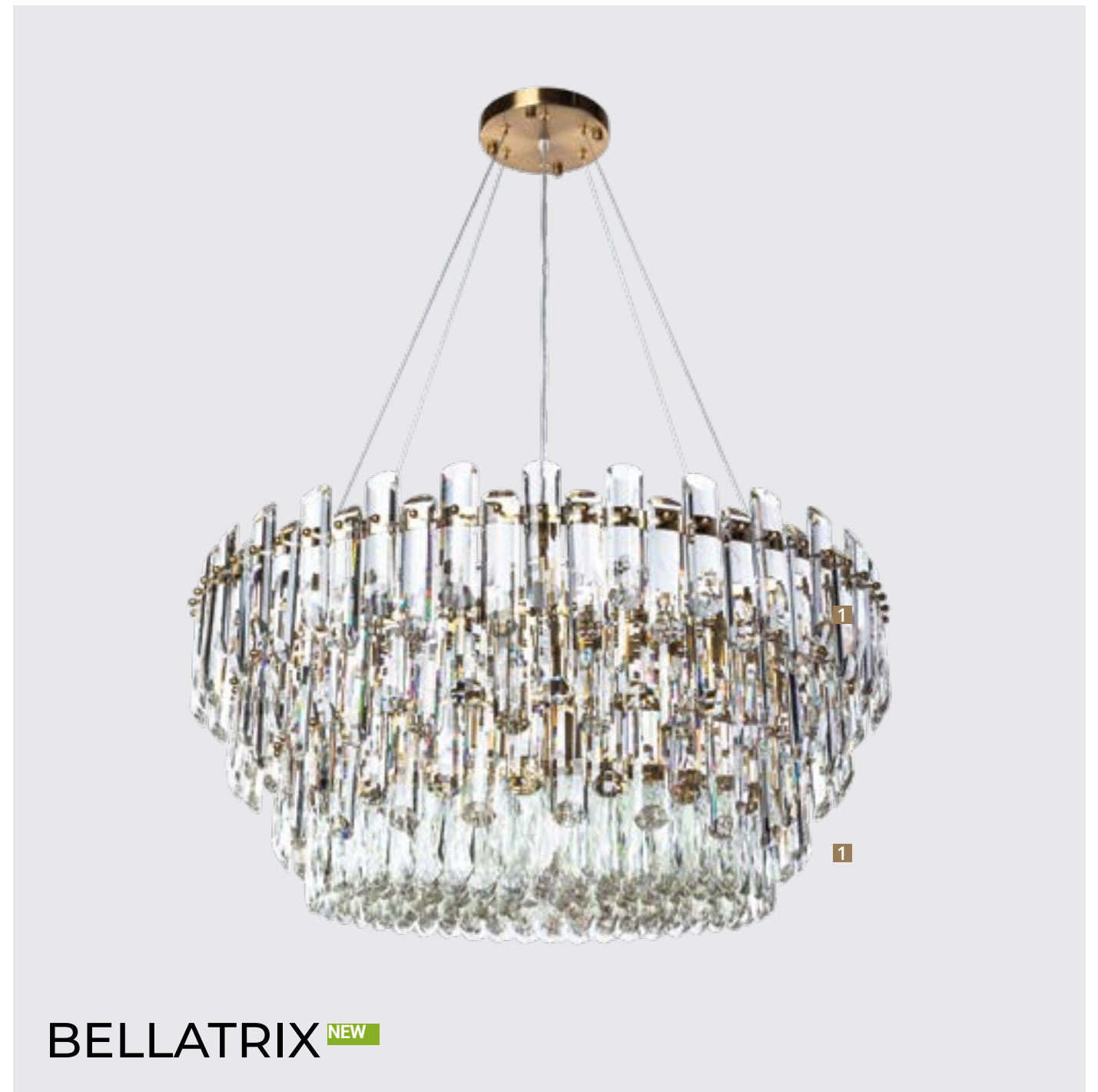

BELLATRIX NEW

Frame materials & color: metal plated / brass, chrome
 Shade material & color: crystal / clear

Материал и цвет арматуры: металл гальванизированный / латунь, хром
 Материал и цвет плафонов: хрусталь / прозрачный

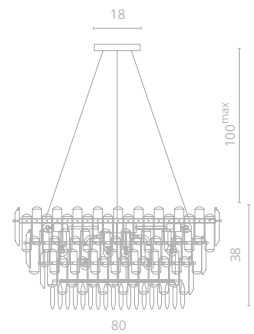

1 3510/17 SP-18

∅80 | 38 | 100^{max}

18x40W E14

36

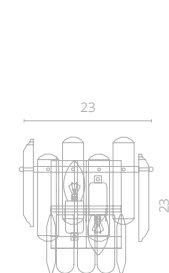
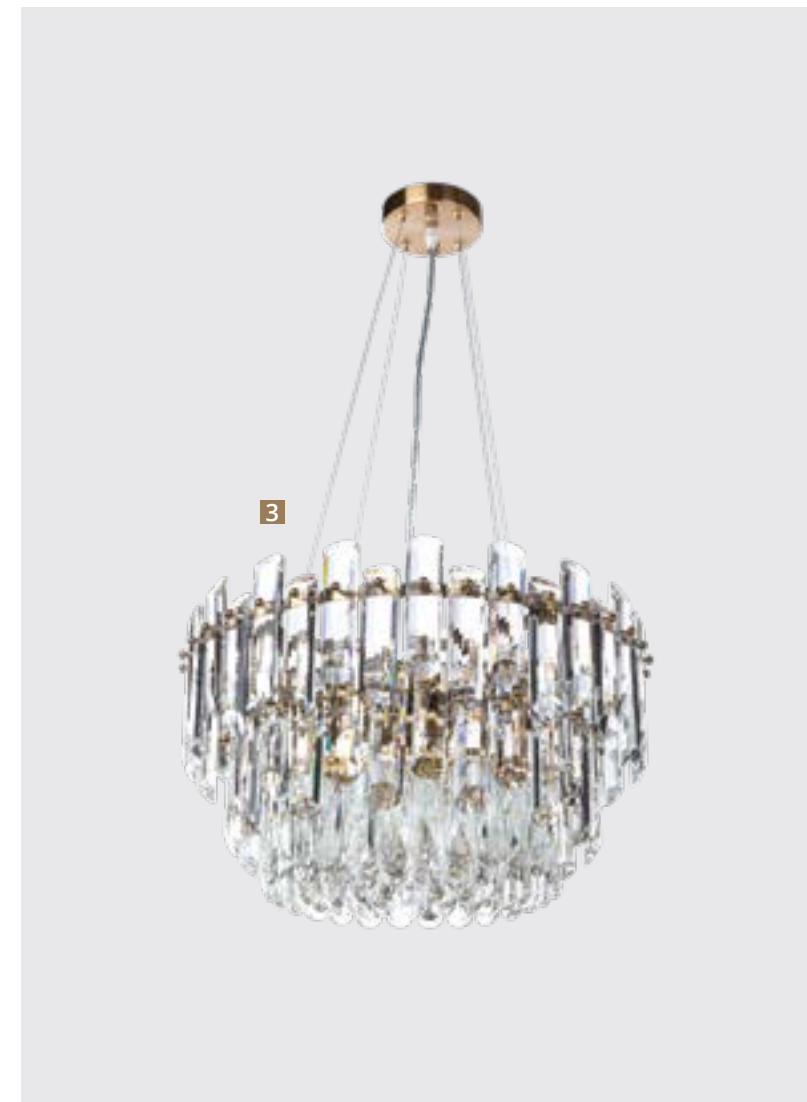
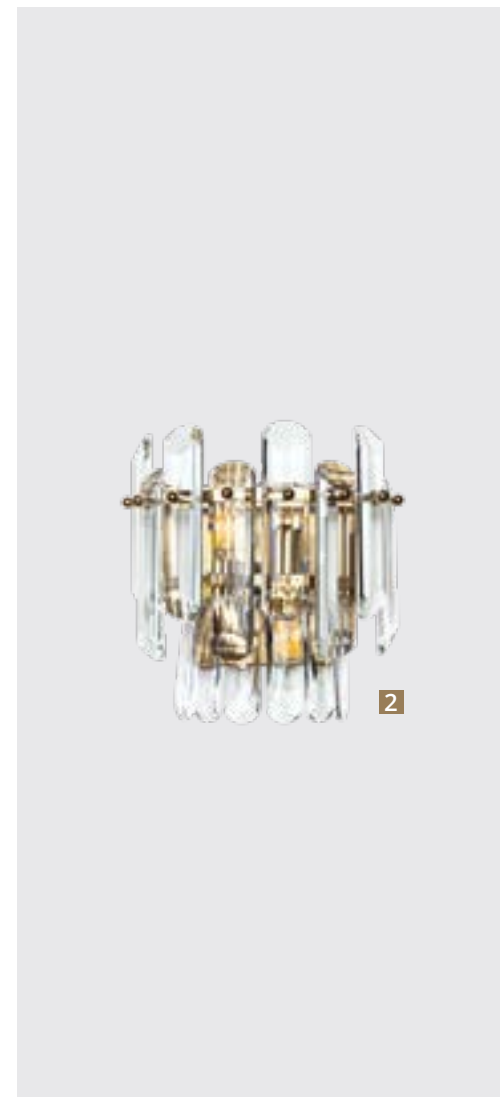
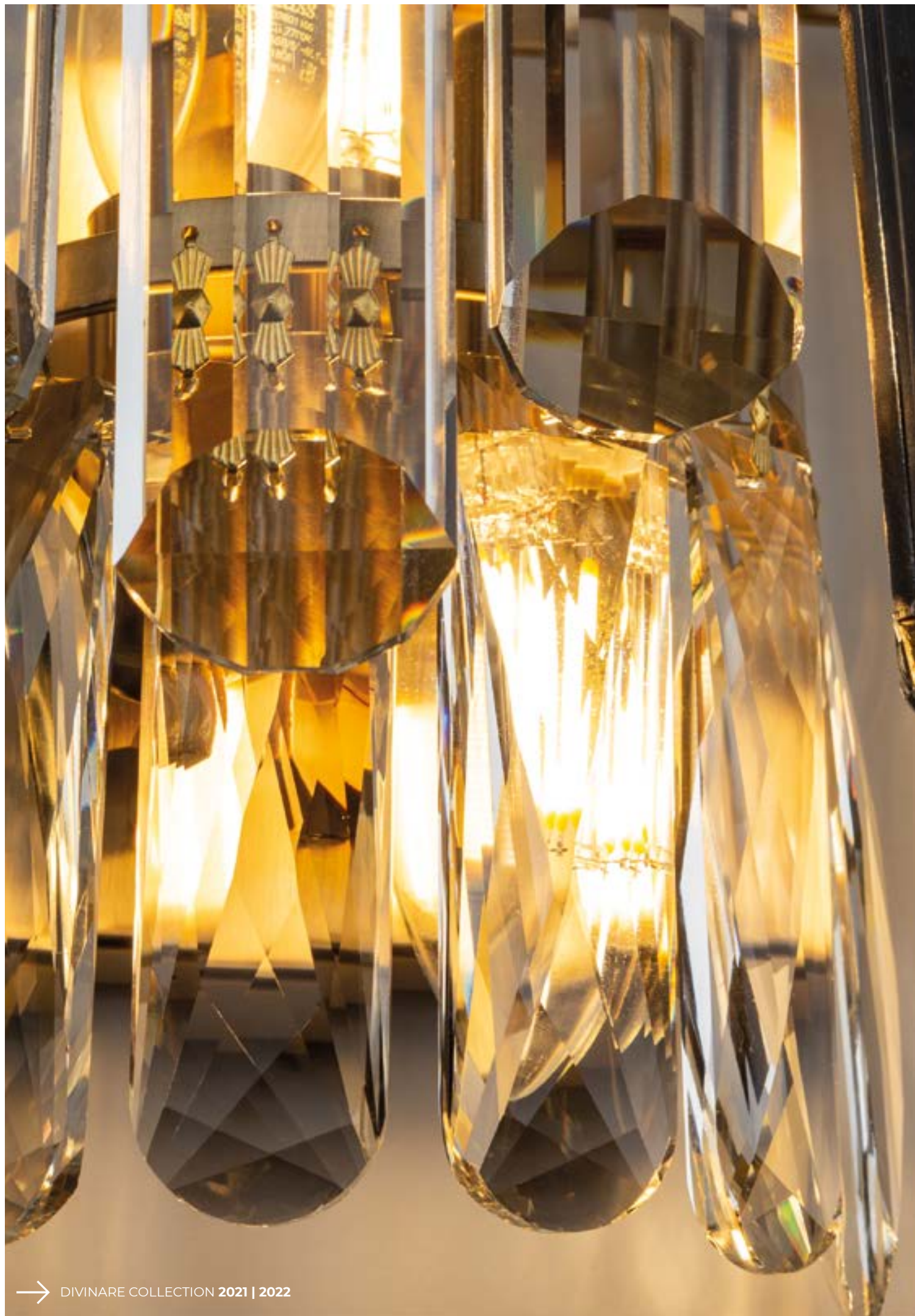

3 3510/17 AP-2

↔23 | ↗13 | ↓23
 ⚡ 2x40W E14
 ⚙

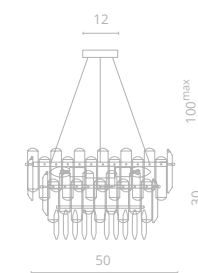

2 3510/17 LM-11

∅50 | ↑30 | 100^{max}
 ⚡ 11x40W E14
 ⚙20 ⚙

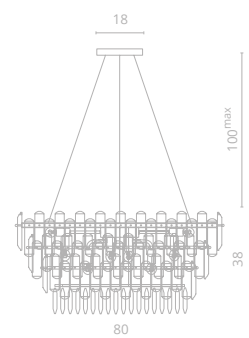

4 3510/02 SP-18
 Ø80 | 138 | 100^{max}
 18x40W E14
 36

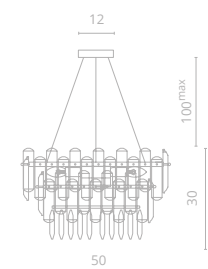

5 3510/02 LM-11
 Ø50 | 130 | 100^{max}
 11x40W E14
 20

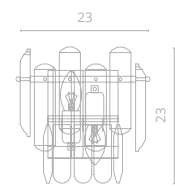

6 3510/02 AP-2
 23 | 13 | 23
 2x40W E14
 2



ДОМАШНИЙ ЛЕС

Мировая пандемия заставила нас иначе взглянуть на свой дом. Он стал для нас не только местом для тепла и уединения, но и своеобразным защитным коконом, местом безопасности и спокойствия.

3509/01 LM-12 (стр. 92)



Из-за ограничений свободы передвижения и удаленной работы дом оказался в центре наших новых забот, и это привело к смене восприятия интерьеров, в которых мы живем.

Запертые сперва в городах, а теперь и в пределах собственных домов, мы стали тосковать по природе.



1135/02 SP-36 (стр. 48)

Интерьерное «вегетарианство» - новый тренд современности

Именно поэтому сейчас в интерьерах столь популярны листовые эко мотивы: крупные цветочные узоры, обилие растительных материалов, различные вариации зеленого. На помощь в создании комфортного интерьера приходят органические, обволакивающие, скругленные мягкие формы, а также обилие живых растений.



5012/28 SP-1 (стр. 105)

#дерево
#кожа
#камень
#стекло
#ткань
#металл

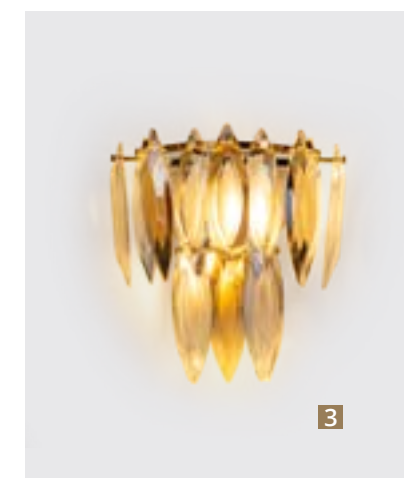
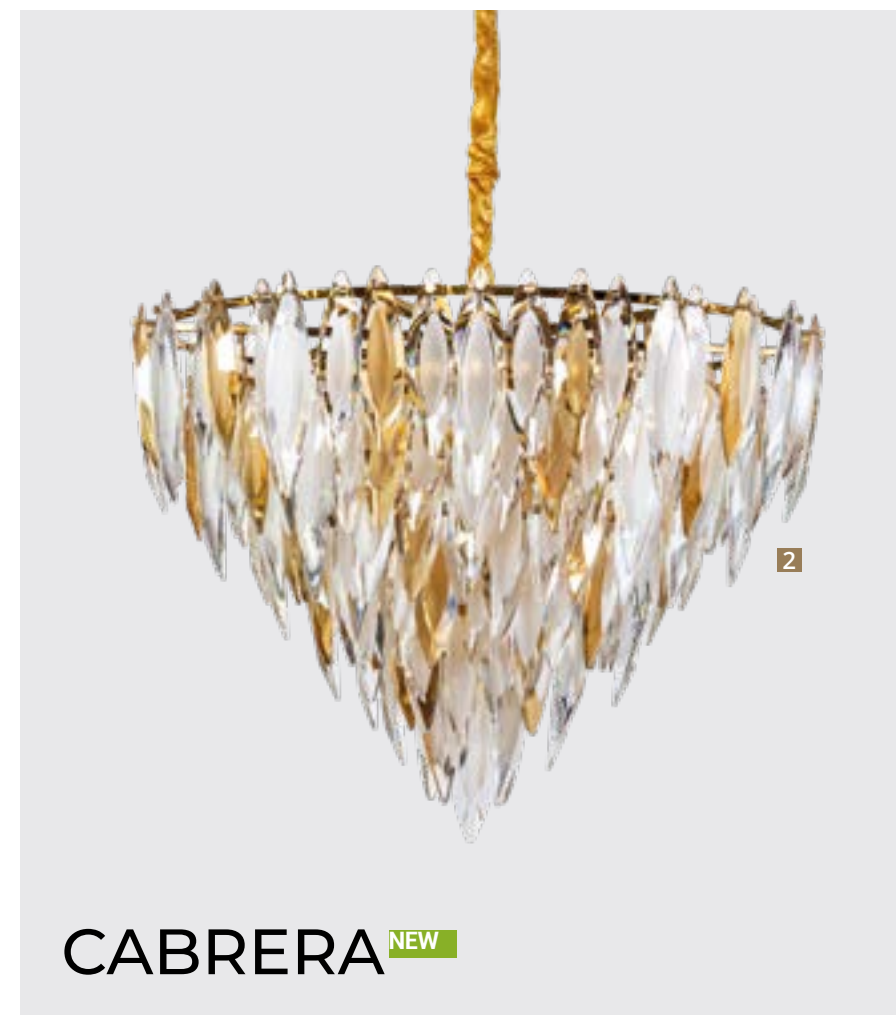

Frame materials & color: metal plated / gold
 Shade material & color: crystal / amber, white, clear
 Материал и цвет арматуры: металл гальванизированный / золото
 Материал и цвет плафонов: хрусталь / янтарный, белый, прозрачный

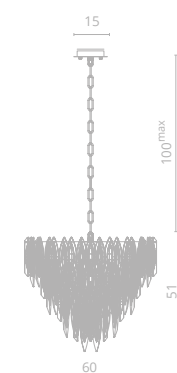

1 3509/01 LM-12
 ∅60 | 146 | 100^{max}
 ⚡ 12x60W E14
 ⚙️ 20

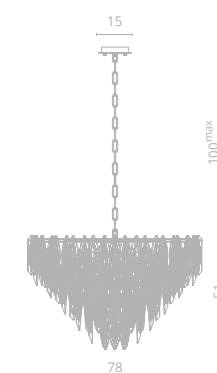

2 3509/01 LM-15
 ∅78 | 151 | 100^{max}
 ⚡ 15x60W E14
 ⚙️ 35

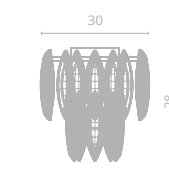

3 3509/01 AP-2
 ↔ 30 | ↑ 15 | ↓ 28
 ⚡ 2x60W E14
 ⚙️



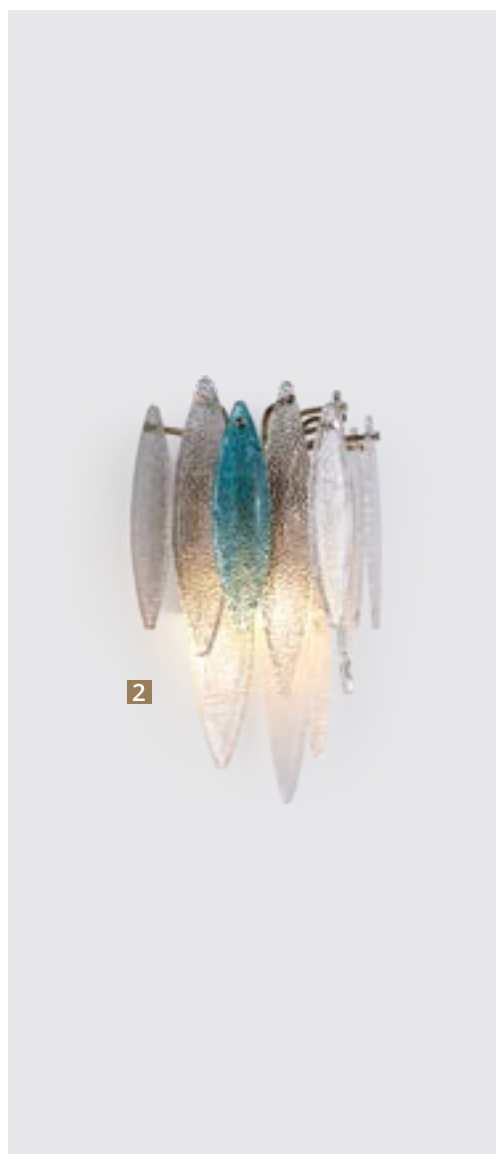
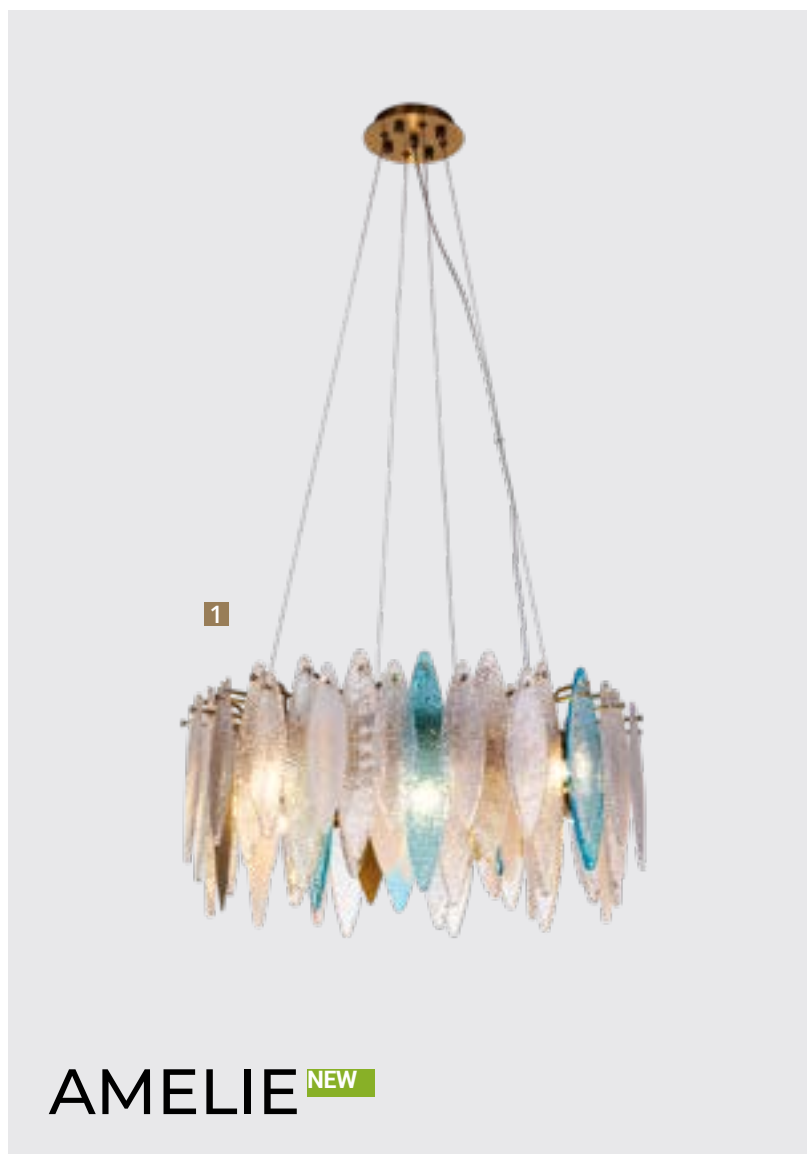

AMELIE **NEW**

Frame materials & color: metal plated / gold
 Shade material & color: glass, metal / clear, blue, gold; clear, gold

Материал и цвет арматуры: металл гальванизированный / золото
 Материал и цвет плафонов: стекло, гальванизированный металл / прозрачный, голубой, золотой, прозрачный, золотой

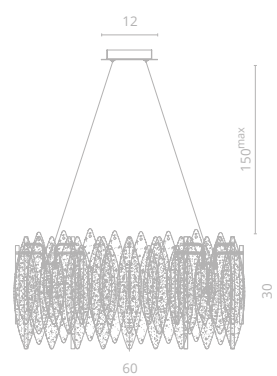

1 6002/01 SP-8

∅60 | ↓30 | 150^{max}
 ⚡ 8x60W E14

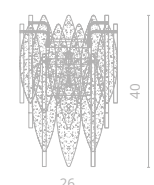

2 6002/01 AP-1

↔26 | ↑15 | ↓40
 ⚡ 1x60W E14





3

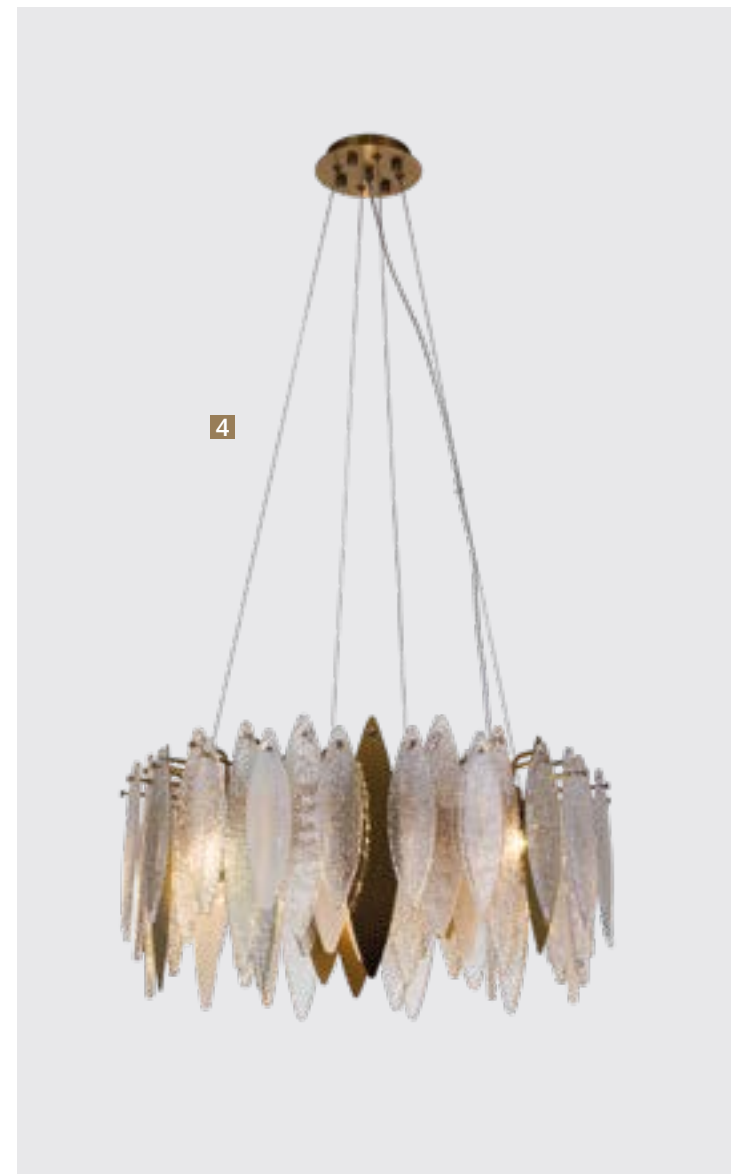

4

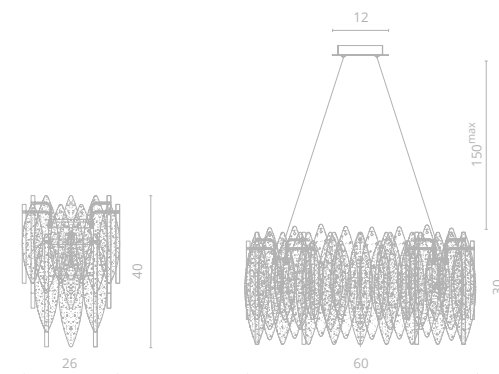

3 6003/01 AP-1

↔26 | ↕15 | †40
 ⚡ 1x60W E14
 ⚡

4 6003/01 SP-8

∅60 | †30 | 150^{max}
 ⚡ 8x60W E14
 ⚡





www.bk-studio.ru
Студия дизайна Беякова & Караяни



OKAB NEW

Frame materials & color: metal plated,
metal painted / brass, chrome, black
Shade material & color: glass / cognac,
clear, smoky

Материал и цвет арматуры: металл гальванизированный, металл крашеный / латунь, хром, черный
Материал и цвет плафонов: стекло / коньяк, прозрачный, дымчатый

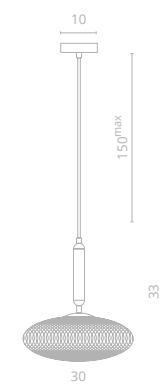

- | | | |
|--|--|--|
| <p>1 5005/17 SP-1
∅30 133 150^{max}
1x60W E27</p> | <p>2 5005/02 SP-1
∅30 133 150^{max}
1x60W E27</p> | <p>3 5005/04 SP-1
∅30 133 150^{max}
1x60W E27</p> |
|--|--|--|



4 5006/17 SP-1

∅22 | ↑30 | 150^{max}
 ⚡ 1x40W G9



5 5006/02 SP-1

∅22 | ↑30 | 150^{max}
 ⚡ 1x40W G9



6 5006/04 SP-1

∅22 | ↑30 | 150^{max}
 ⚡ 1x40W G9

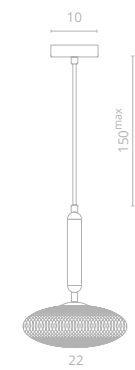



CAPRICCIO **NEW**

Frame materials & color: metal plated, metal painted / chrome, black, brass
 Shade material & color: glass / clear, smoky, cognac

Материал и цвет арматуры: металл гальванизированный, металл крашенный / хром, черный, латунь
 Материал и цвет плафонов: стекло / прозрачный, дымчатый, коньяк

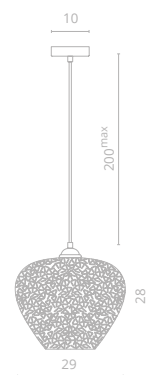

1 5004/02 SP-1
 ∅29 | 28 | 200^{max}
 1x60W E27

2 5004/04 SP-1
 ∅29 | 28 | 200^{max}
 1x60W E27

3 5004/17 SP-1
 ∅29 | 28 | 200^{max}
 1x60W E27





LICH **NEW**

Frame materials & color: metal plated / bronze, chrome
 Shade material & color: glass / clear, smoky, cognac

Материал и цвет арматуры: металл гальванизированный / бронза, хром
 Материал и цвет плафонов: стекло / прозрачный, дымчатый, коньяк

1 5012/06 SP-1

∅12 | 148 | 150^{max}
 1x40W E14



2 5012/09 SP-1

∅12 | 148 | 150^{max}
 1x40W E14



3 5012/28 SP-1

∅12 | 148 | 150^{max}
 1x40W E14

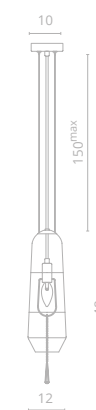

MAUMEE NEW

Frame materials & color: metal plated / chrome, black, brass
 Shade material & color: glass / clear, smoky, cognac

Материал и цвет арматуры: металл гальванизированный / хром, черный, латунь
 Материал и цвет плафонов: стекло / прозрачный, дымчатый, коньяк



1 5000/02 SP-1

∅27 | 42 | 200^{max}
 1x60W E27



2 5001/02 SP-1

∅27 | 35 | 200^{max}
 1x60W E27



3 5003/02 SP-1

∅28 | 32 | 200^{max}
 1x60W E27



4 5002/02 SP-1

∅28 | 25 | 200^{max}
 1x60W E27



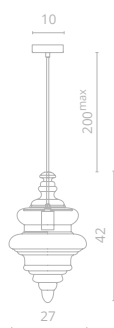
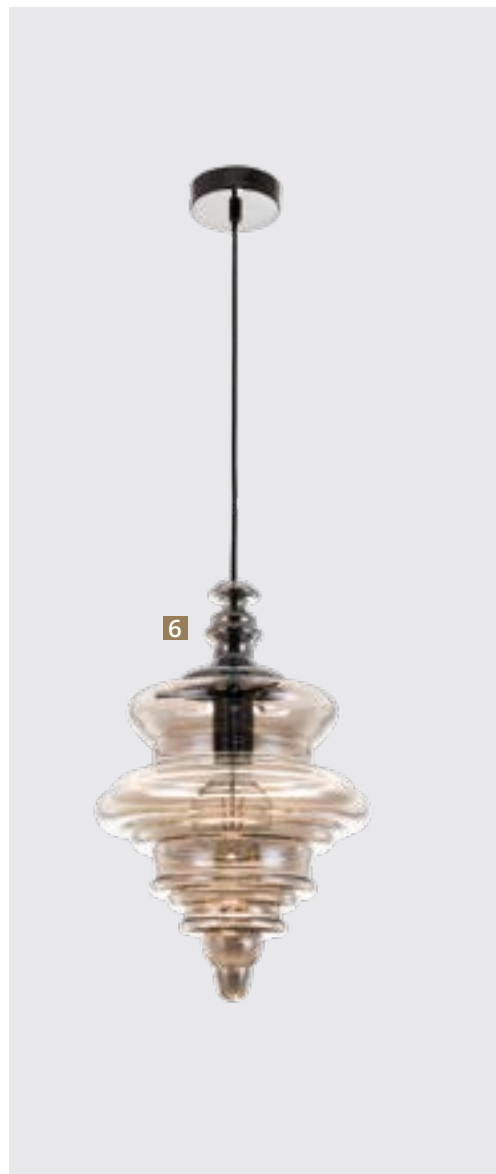

5 5000/04 SP-1 **6 5000/17 SP-1**
 ø27 | 42 | 200^{max} ø27 | 42 | 200^{max}
 1x60W E27 1x60W E27





Frame materials & color: metal plated / bronze
 Shade material & color: glass / white

Материал и цвет арматуры: металл гальванизированный / бронза
 Материал и цвет плафонов: стекло / белый

1 5013/18 SP-1

∅18 | 138 | 150^{max}
 1x60W E27

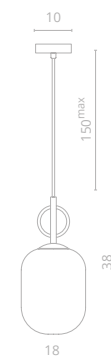

2 5014/18 SP-1

∅25 | 143 | 150^{max}
 1x60W E27





GRIGIO **NEW**

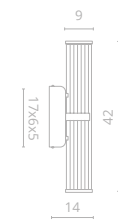

1 1017/01 AP-18
 ↗14 | Ø9 | †42
 Ⓔ 18W LED
 900Lm 4000K
 CRI≥80 Bulb incl.

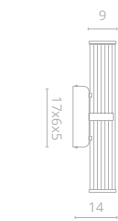

3 1017/02 AP-18
 ↗14 | Ø9 | †42
 Ⓔ 18W LED
 900Lm 4000K
 CRI≥80 Bulb incl.

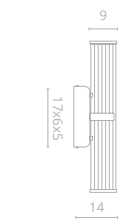

5 1017/04 AP-18
 ↗14 | Ø9 | †42
 Ⓔ 18W LED
 900Lm 4000K
 CRI≥80 Bulb incl.

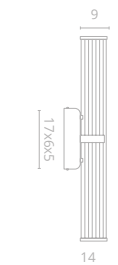

2 1017/01 AP-23
 ↗14 | Ø9 | †62
 Ⓔ 23W LED
 1150Lm 4000K
 CRI≥80 Bulb incl.

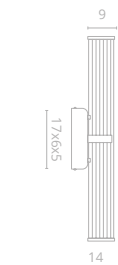

4 1017/02 AP-23
 ↗14 | Ø9 | †62
 Ⓔ 23W LED
 1150Lm 4000K
 CRI≥80 Bulb incl.

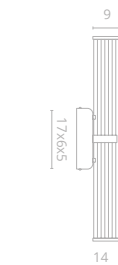

6 1017/04 AP-23
 ↗14 | Ø9 | †62
 Ⓔ 23W LED
 1150Lm 4000K
 CRI≥80 Bulb incl.

Frame materials & color: metal plated, metal painted / gold, black, chrome
 Shade material & color: glass / clear
 Материал и цвет арматуры: металл гальванизированный / золото, черный, хром
 Материал и цвет плафонов: стекло / прозрачный





1



2



3

FAWARIS NEW

Frame materials & color: metal plated / brass
Shade material & color: glass / white

Материал и цвет арматуры: металл гальванизированный / латунь
Материал и цвет плафонов: стекло / белый

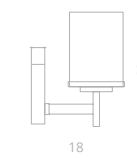

3 4504/17 AP-1

↔10 | ↗18 | ↓23
💡 1x60W E27

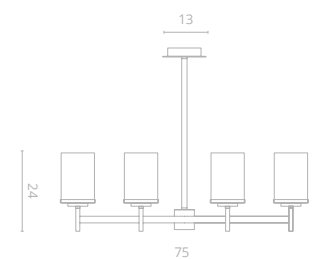

1 4504/17 LM-6

↔75 | ↗35 | ↓24 | 31^{max}
💡 6x60W E27

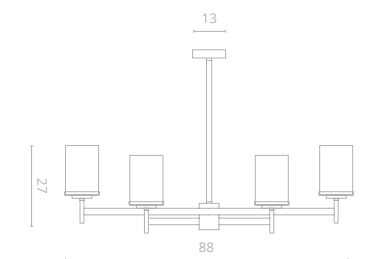

2 4504/17 LM-8

↔88 | ↗45 | ↓27 | 31^{max}
💡 8x60W E27



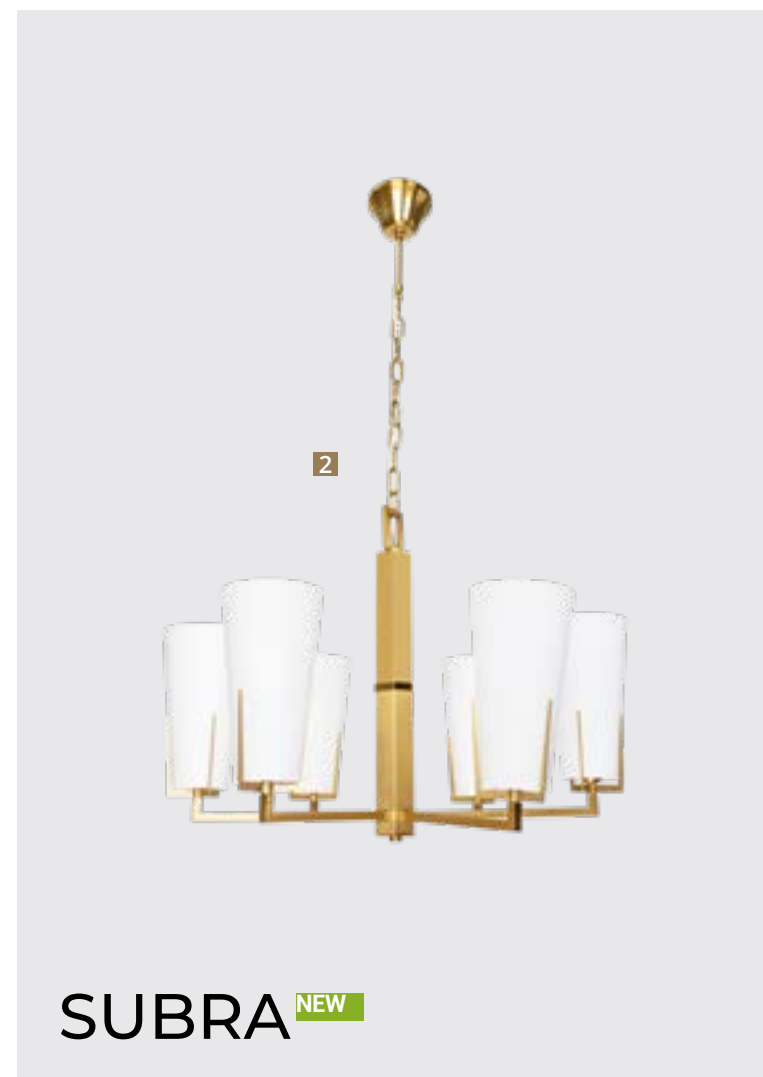

SUBRA NEW

Frame materials & color: metal plated / brass
 Shade material & color: glass / white

Материал и цвет арматуры: металл гальванизированный / латунь
 Материал и цвет плафонов: стекло / белый

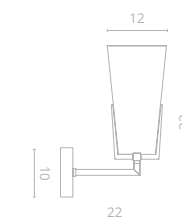

3 4503/17 AP-1

↔12 | ↗22 | ↑33
 ⚡ 1x60W E14

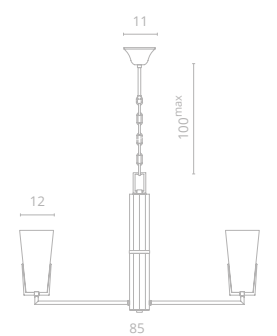

1 4503/17 LM-8

∅85 | ↑40 | 100^{max}
 ⚡ 8x60W E14

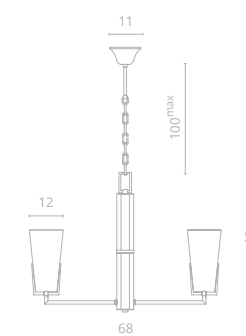

2 4503/17 LM-6

∅68 | ↑40 | 100^{max}
 ⚡ 6x60W E14



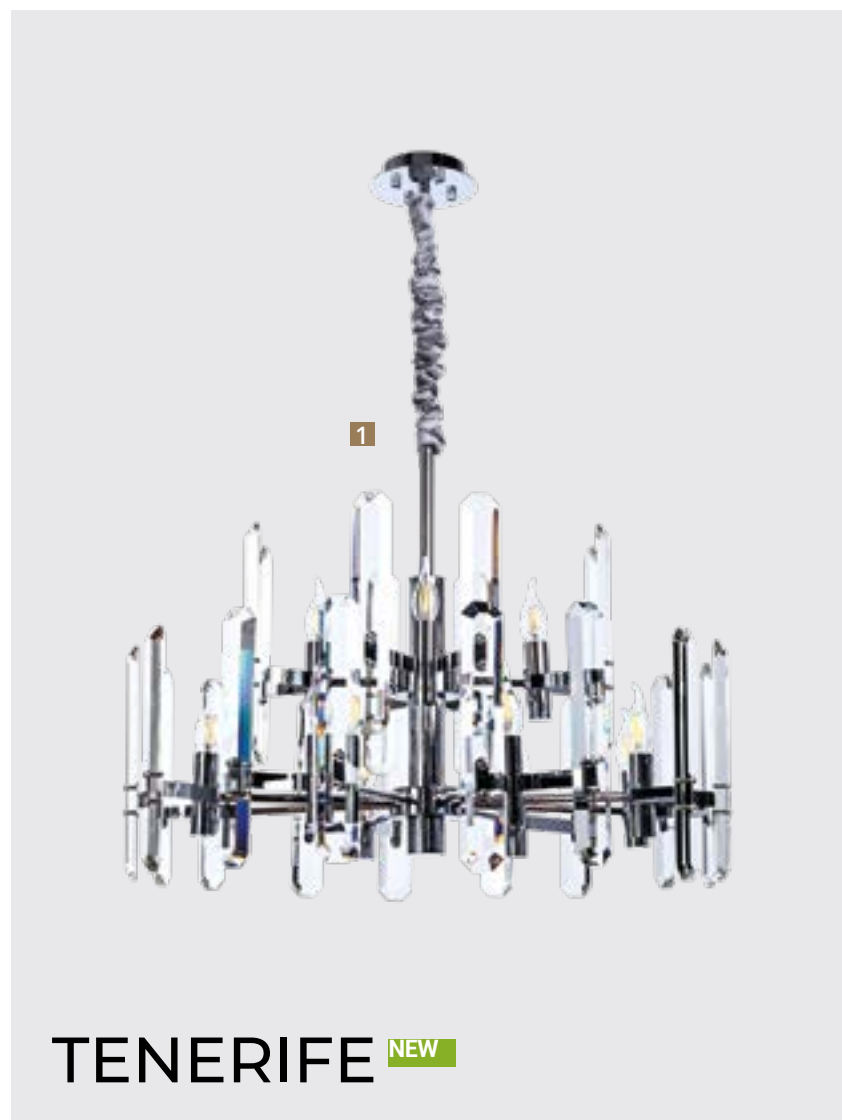

TENERIFE NEW

Frame materials & color: metal plated / chrome, bronze
 Shade material & color: crystal / clear

Материал и цвет арматуры: металл гальванизированный / хром, бронза
 Материал и цвет плафонов: хрусталь / прозрачный

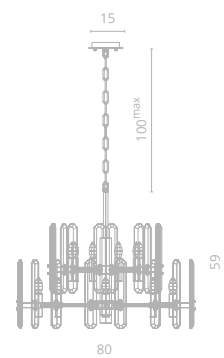

1 7136/02 LM-12

∅80 | 159 | 100^{max}
 12x60W E14

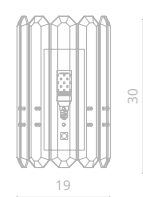

2 7136/02 AP-1

19 | 12 | 30
 1x60W E14

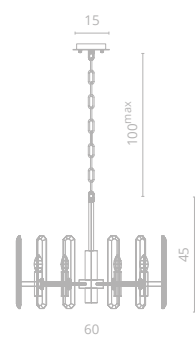

3 7136/02 LM-6

∅60 | 145 | 100^{max}
 6x60W E14



4

Дизайнер – Денис Федоров

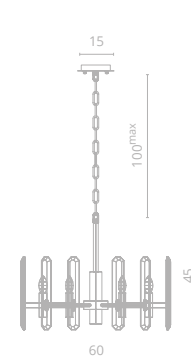
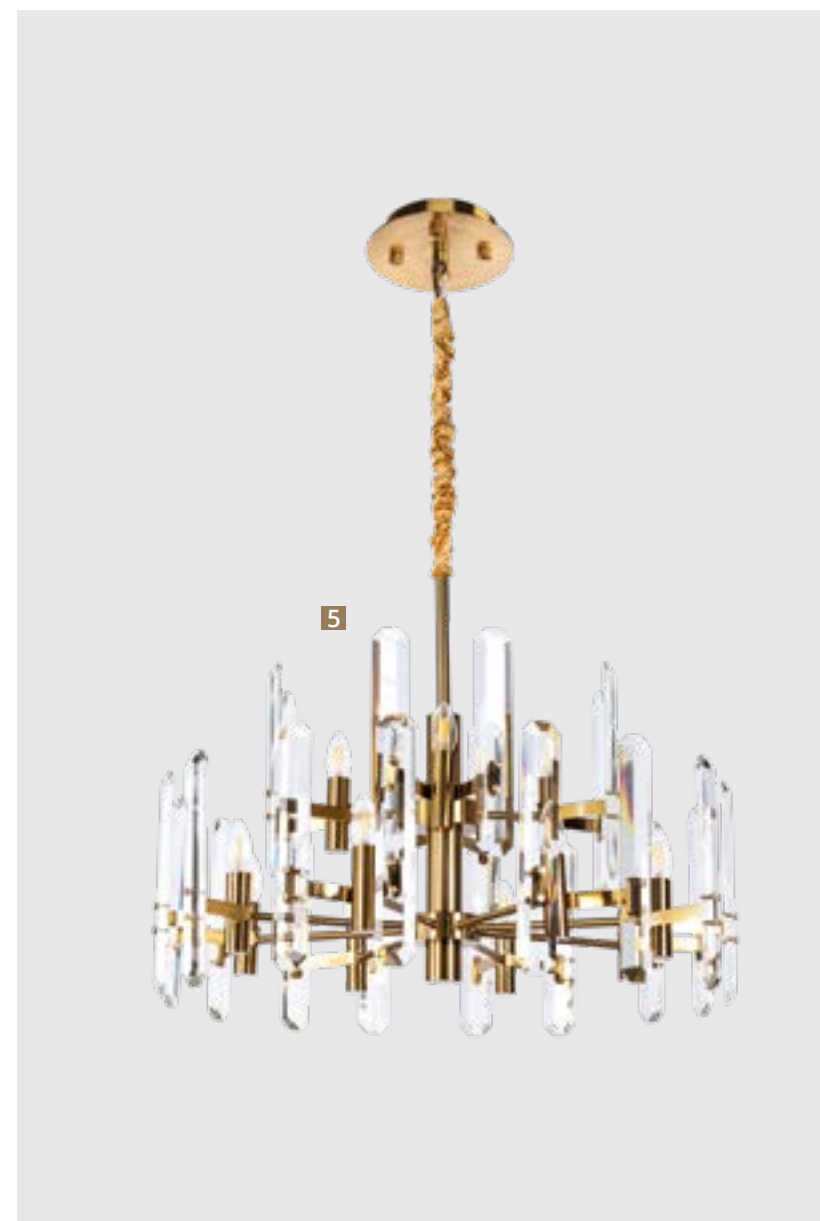

4 7136/18 LM-6 (ср. 120)

∅60 | 145 | 100^{max}
 6x60W E14

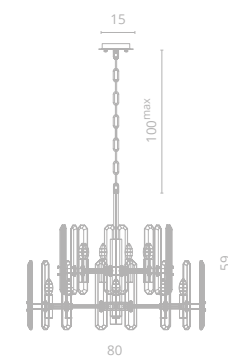

5 7136/18 LM-12

∅80 | 159 | 100^{max}
 12x60W E14

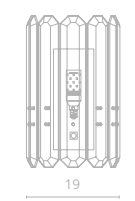

6 7136/18 AP-1

∅19 | 12 | 30
 1x60W E14





1



SHAM **NEW**

Frame materials & color: metal plated / brass
Shade material & color: glass / clear

Материал и цвет арматуры: металл гальванизированный / латунь
Материал и цвет плафонов: стекло / прозрачный

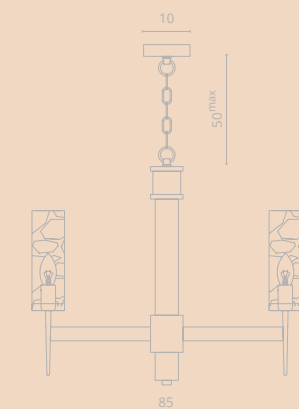

1 4505/17 LM-6

∅58 | 151 | 50^{max}

6x40W E14



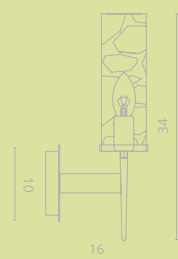
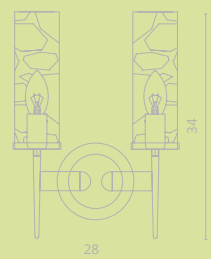

2 4505/17 AP-2

↔28 | ↗16 | ↑134
 ⚡ 2x40W E14

3 4505/17 AP-1

↔12 | ↗16 | ↑134
 ⚡ 1x40W E14

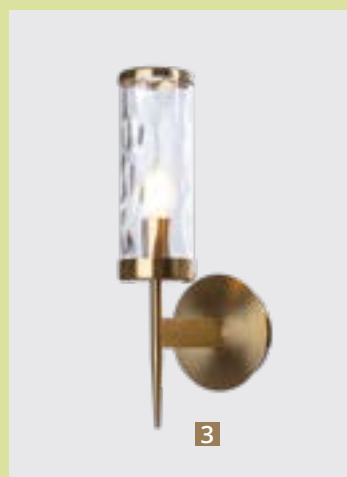

3



4

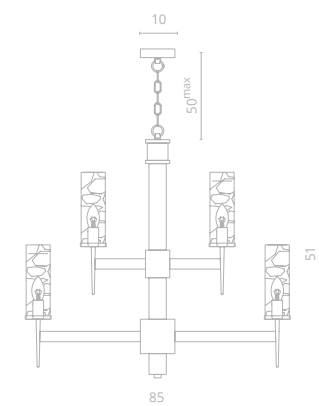

4 4505/17 LM-15

∅88 | ↑174 | 50^{max}
 ⚡ 15x40W E14

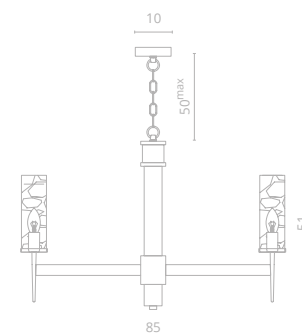

5 4505/17 LM-8

∅85 | ↑151 | 50^{max}
 ⚡ 8x40W E14

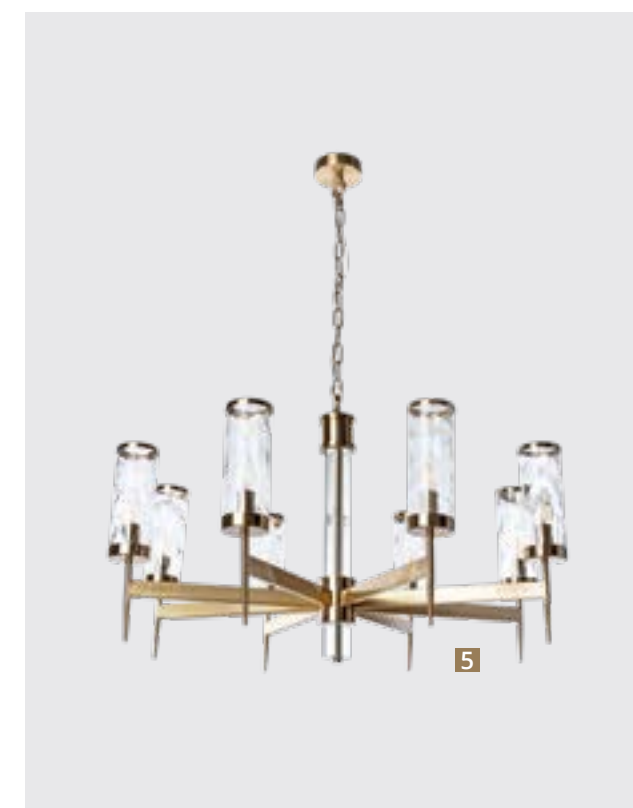

5



1



2

CHARA NEW

Frame materials & color: metal plaited / chrome, brass
 Shade material & color: crystal / clear

Материал и цвет арматуры: металл гальванизированный / хром, латунь
 Материал и цвет плафонов: хрусталь / прозрачный

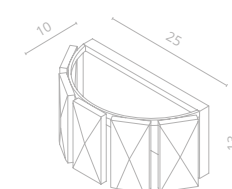
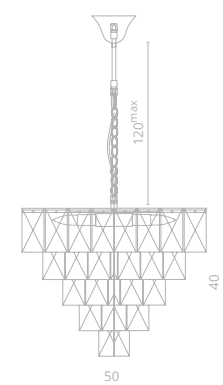

1 3508/17 LM-6

∅50 | 140 | 120^{max}
 6x40W E14

2 3508/17 AP-2

↔25 | ∅10 | 13
 2x40W E14



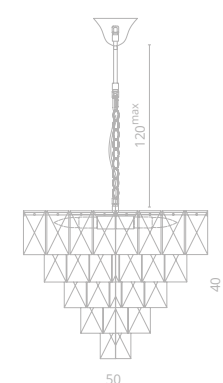

3 3508/02 LM-6

Ø50 | ↑40 | 120^{max}
 ⚡ 6x40W E14

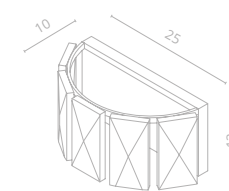

4 3508/02 AP-2

↔25 | ↑10 | ↑13
 ⚡ 2x40W E14

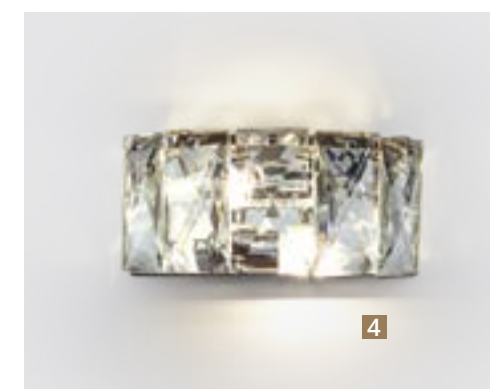



FELIS **NEW**

Frame materials & color: metal plated / brass
 Shade material & color: glass / clear

Материал и цвет арматуры: металл гальванизированный / латунь
 Материал и цвет плафонов: стекло / прозрачный



1 6005/17 SP-1
 Ø16 | 26 | 110^{max}
 1x40W E14

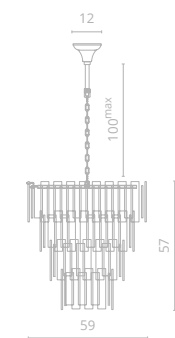

2 6005/17 LM-9
 Ø59 | 57 | 100^{max}
 9x40W E14
 22

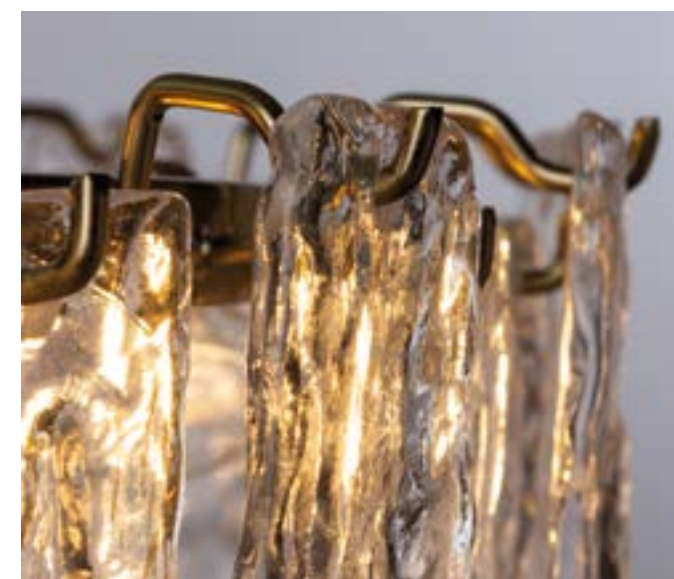

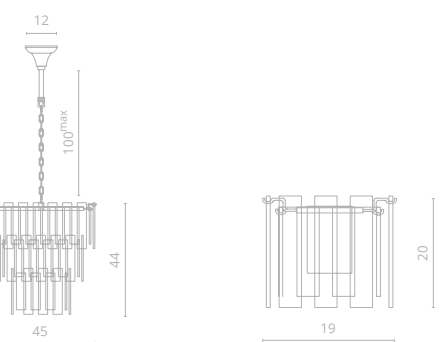

3 6005/17 LM-8

∅45 | ↑44 | 100^{max}
 ⚡ 8x40W E14

4 6005/17 AP-1

↔19 | ↗11 | ↑20
 ⚡ 1x40W E14



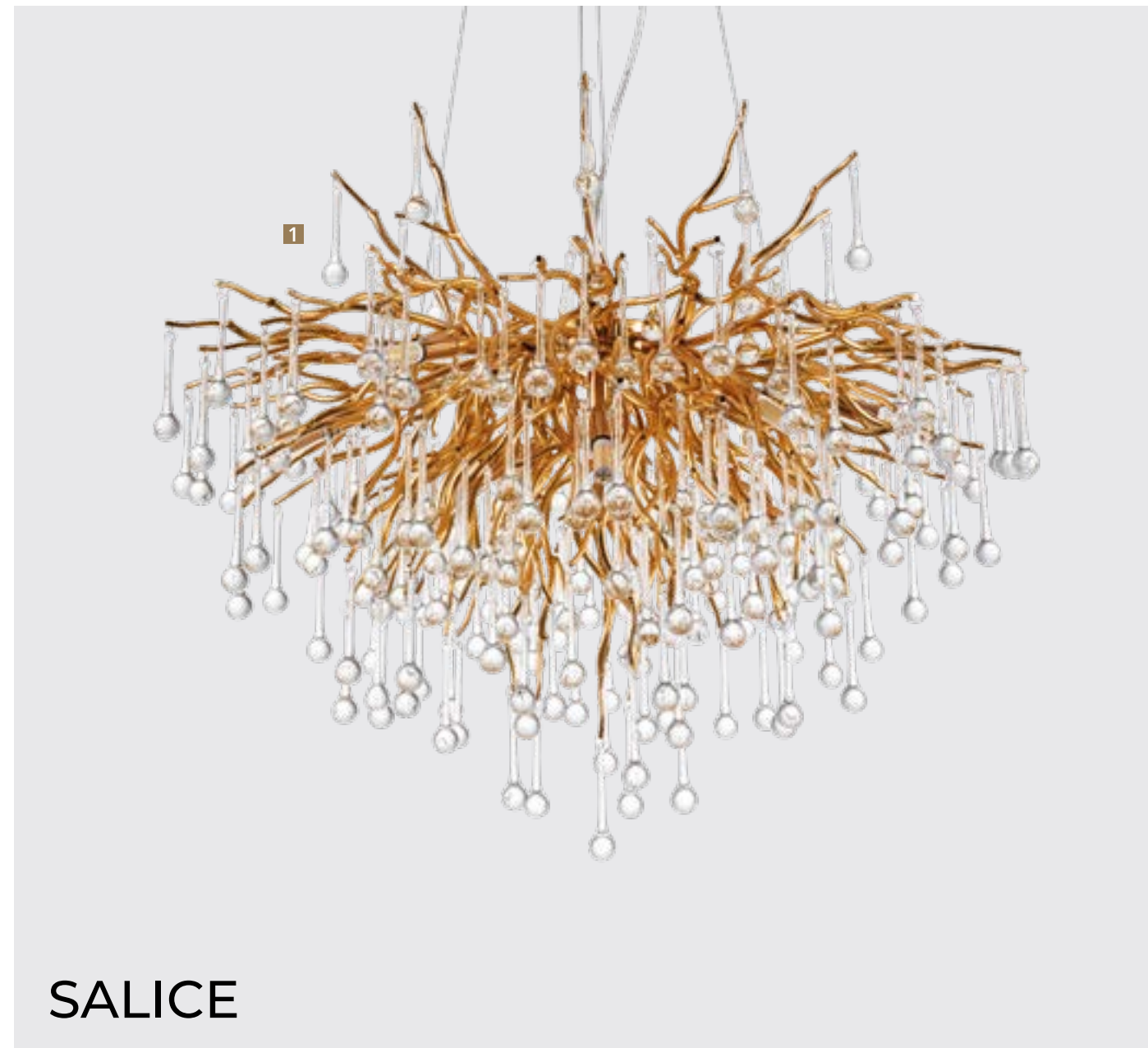

SALICE

Frame materials & color: aluminum, metal plated / chrome, gold, silver
 Shade material & color: glass / clear, smoky, gold

Материал и цвет арматуры: алюминий, металл гальванизированный / хром, золото, серебро
 Материал и цвет плафонов: стекло / прозрачный, дымчатый, золото

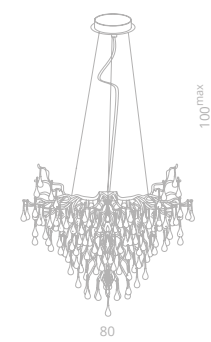

1 3132/01 SP-10

∅80 | 150 | 100^{max}

10x40W G9



2

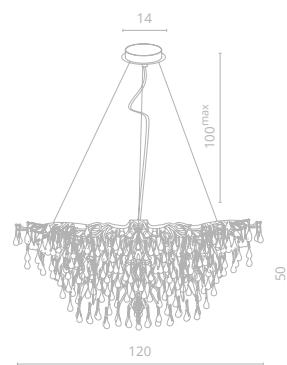

2 3132/01 SP-13
 ↔120 | ↗50 | ↓50 | 100^{max}
 ⚡ 13x40W G9

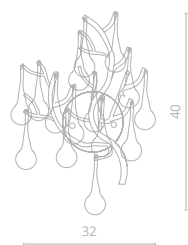

3 3132/01 AP-3
 ↔32 | ↗18 | ↓40
 ⚡ 3x40W G9



3

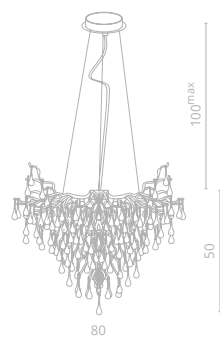
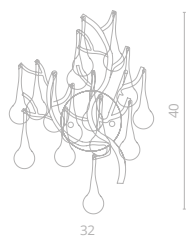
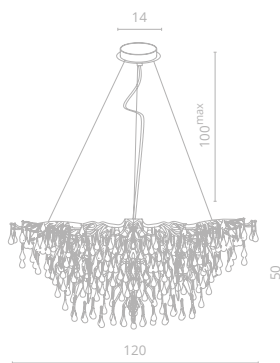
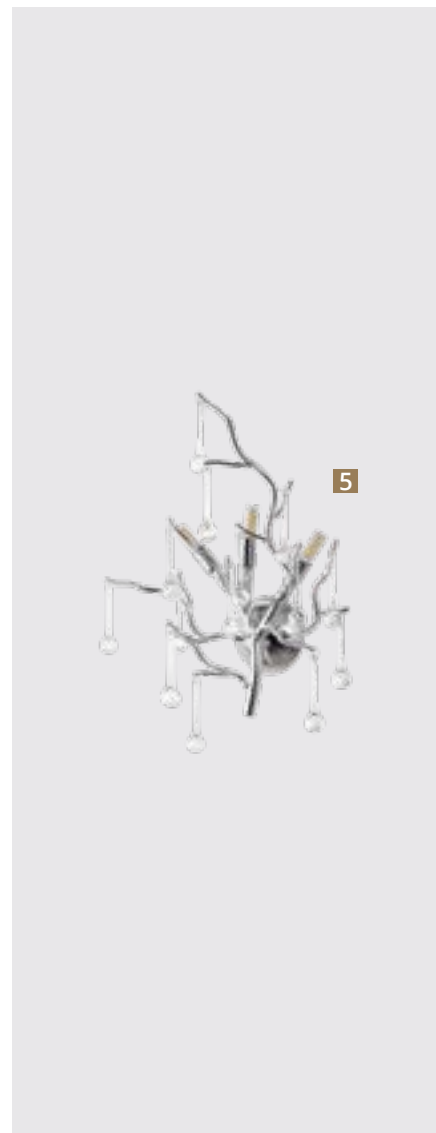

4 3132/26 SP-13

↔ 120 | ↗ 50 | † 50 | 100^{max}
 ♪ 13x40W G9

5 3132/26 AP-3

↔ 32 | ↗ 18 | † 40
 ♪ 3x40W G9

6 3132/26 SP-10

∅ 80 | † 50 | 100^{max}
 ♪ 10x40W G9

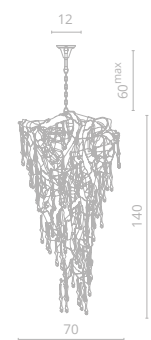

7 3150/16 SP-15

Ø70 | 140 | 60^{max}

15x40W E14

22

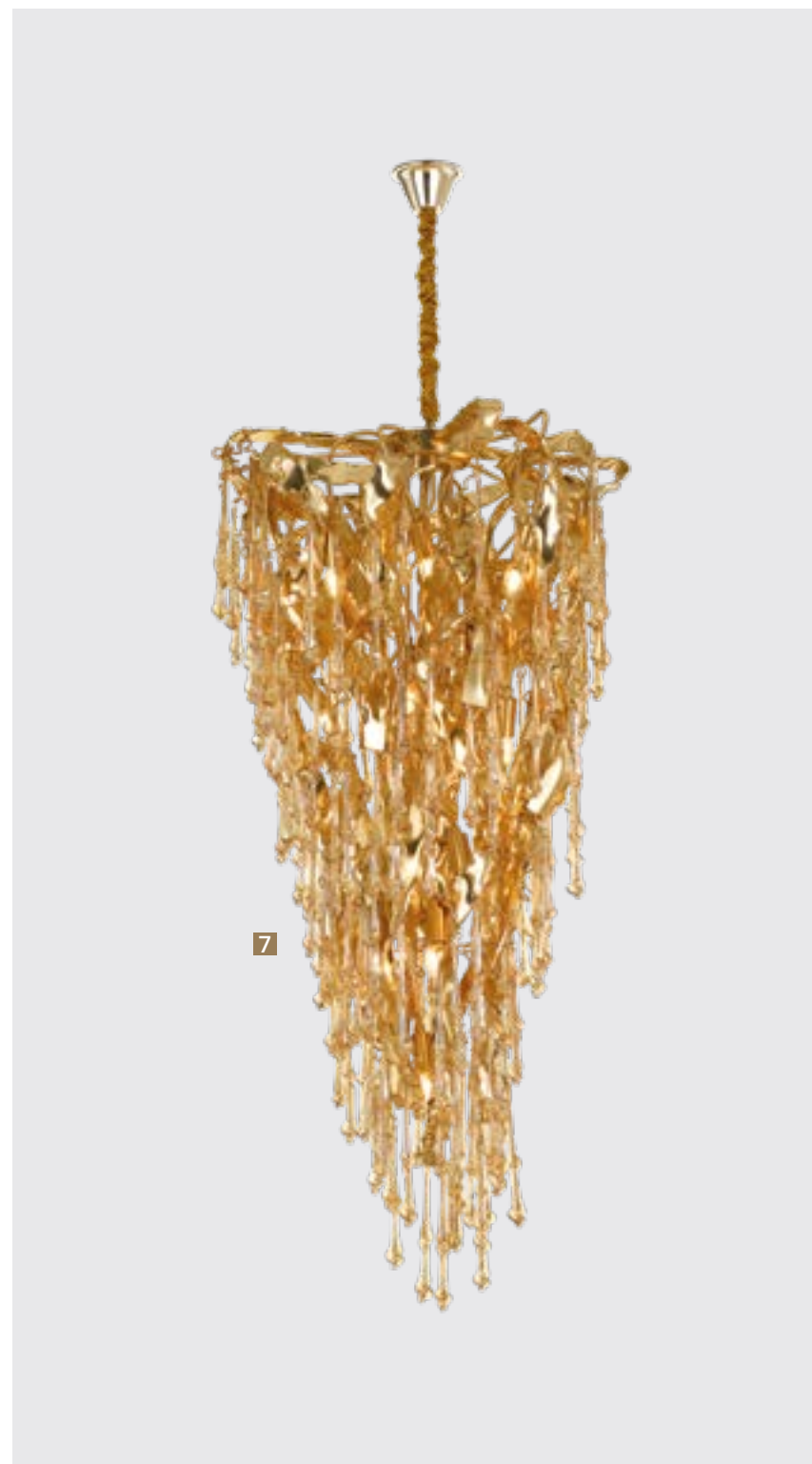



8



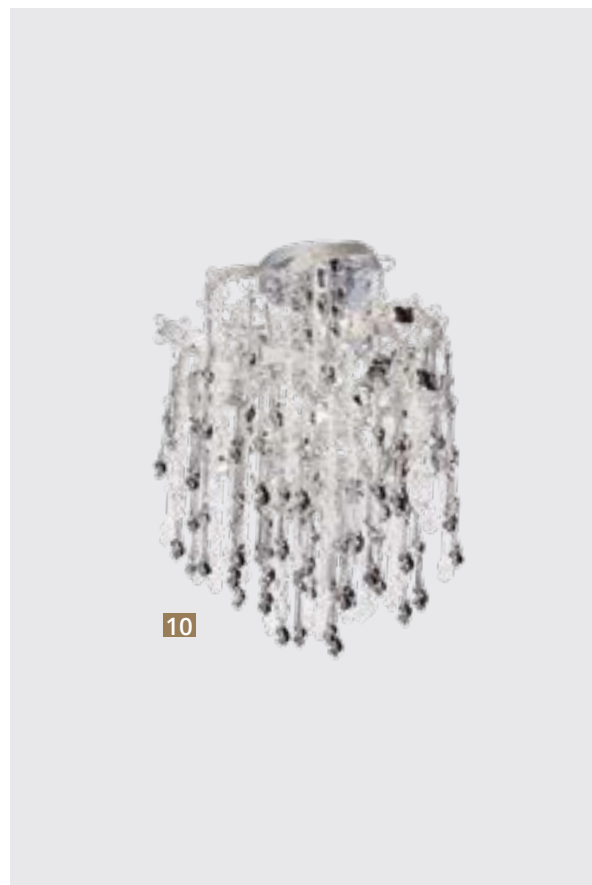
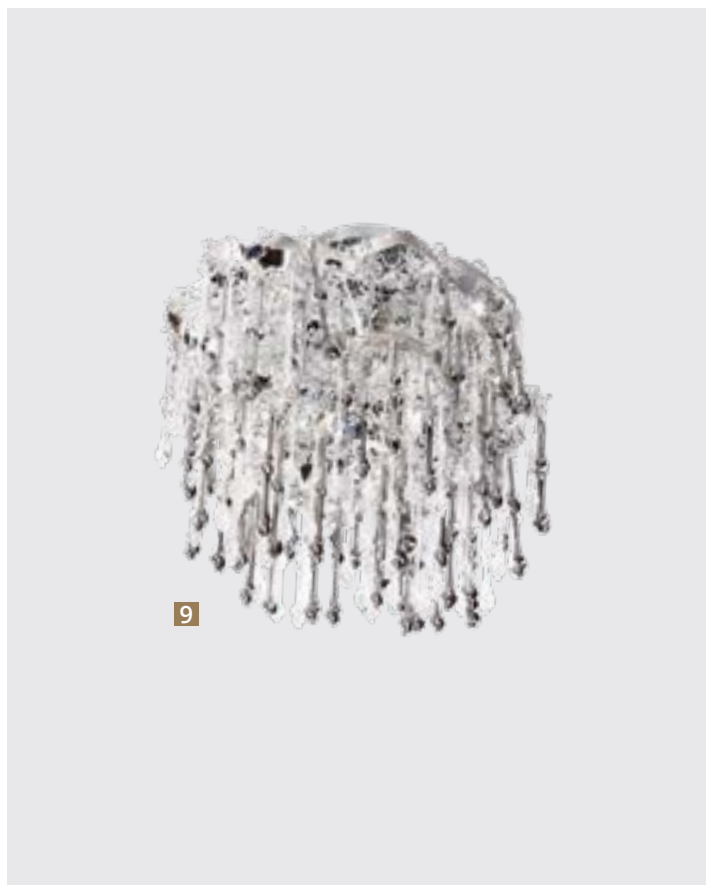

8 3150/02 SP-6 (стр. 144)

∅60 | 145 | 125^{max}
 6x40W E14

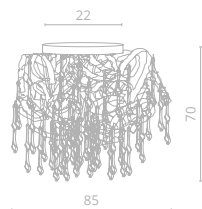

9 3150/02 PL-11

∅85 | 170
 11x40W E14

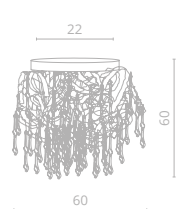

10 3150/02 PL-6

∅60 | 160
 6x40W E14





7304/04 SP-8 (стр. 263)

Несмотря на преобладание природных материалов, нельзя забывать о популярности металлических и стеклянных конструкций в современном интерьере.

В тренде сочетание различных по цвету и фактуре металлов в одном пространстве

#стекло
#фактура
#металл
#кристалл
#латунь
#золото



1030/02 SP-42 (стр. 59)



ЭЛЕМЕНТЫ ИЗ МЕТАЛЛА И СТЕКЛА



3509/01 AP-2 (стр. 93)

В тренде сочетание различных по цвету и фактуре металлов в одном пространстве. Микс золота, хрома, латуни и меди привлекает взгляд, становится ярким акцентом как в современном, так и классическом интерьере. Различные вариации хрусталя и металла, золота и стекла находят отражение в подвесных люстрах.

Декор из выдувного муранского стекла, эффект падающих капель, классические французские силуэты в новом прочтении, цветное фактурное стекло, напоминающее витражи и необычные шарообразные формы – все это занимает лидирующие позиции в дизайне современного освещения.



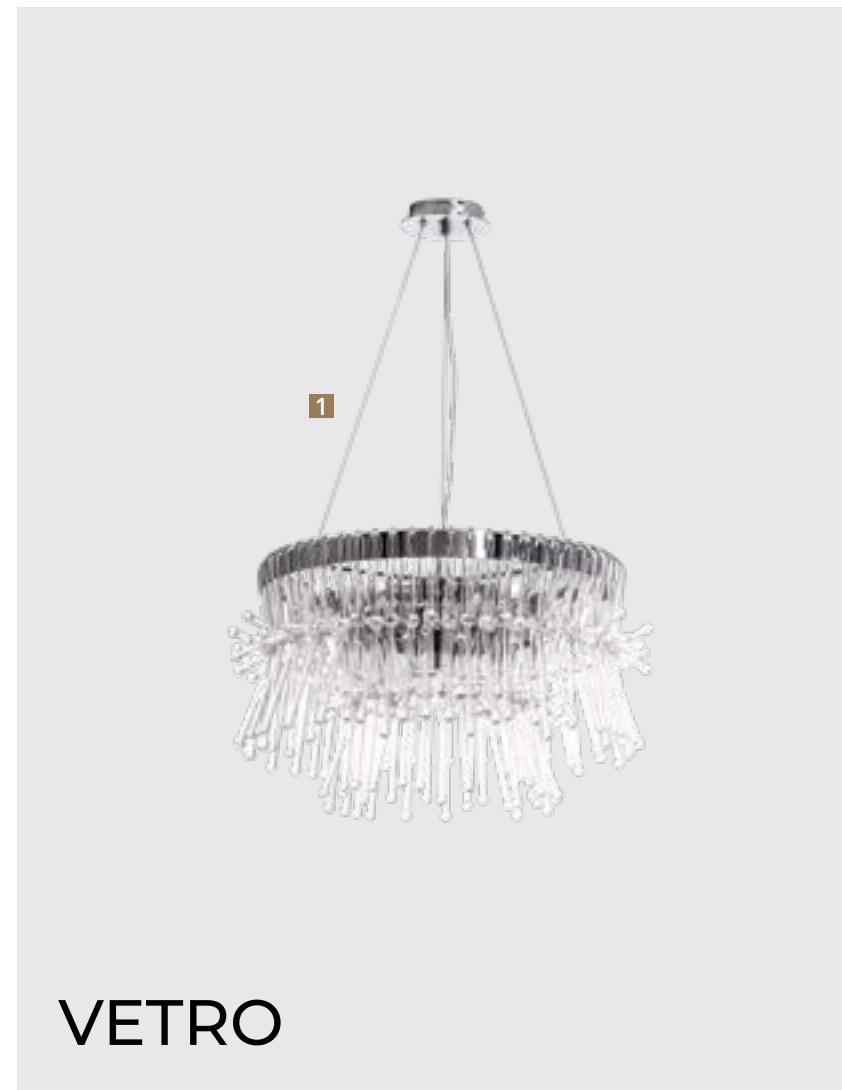

VETRO

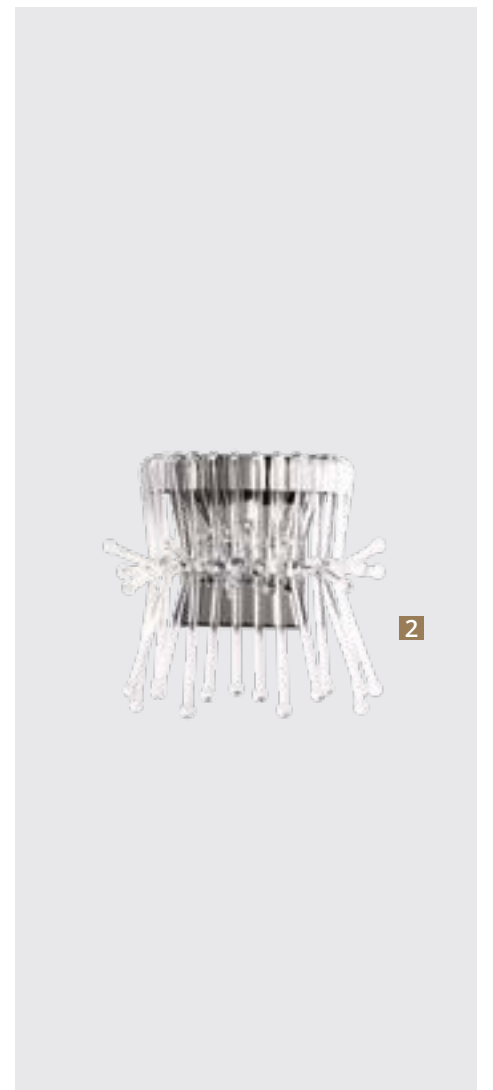

Frame materials & color: metal plated / gold, chrome
 Shade material & color: crystal / clear

Материал и цвет арматуры: металл гальванизированный / золото, хром
 Материал и цвет плафонов: хрусталь / прозрачный

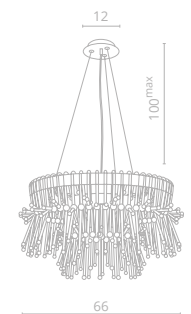

1 7565/02 SP-7

∅66 | 41 | 100^{max}
 7x60W E14

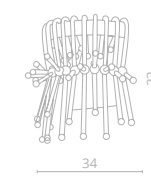

2 7565/02 AP-1

↔34 | 20 | 33
 1x60W E14



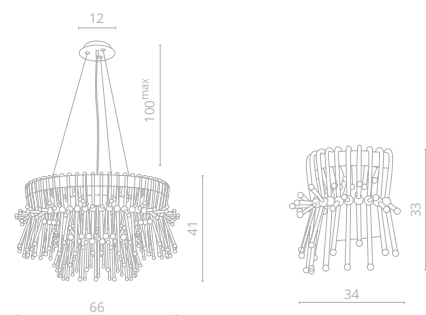
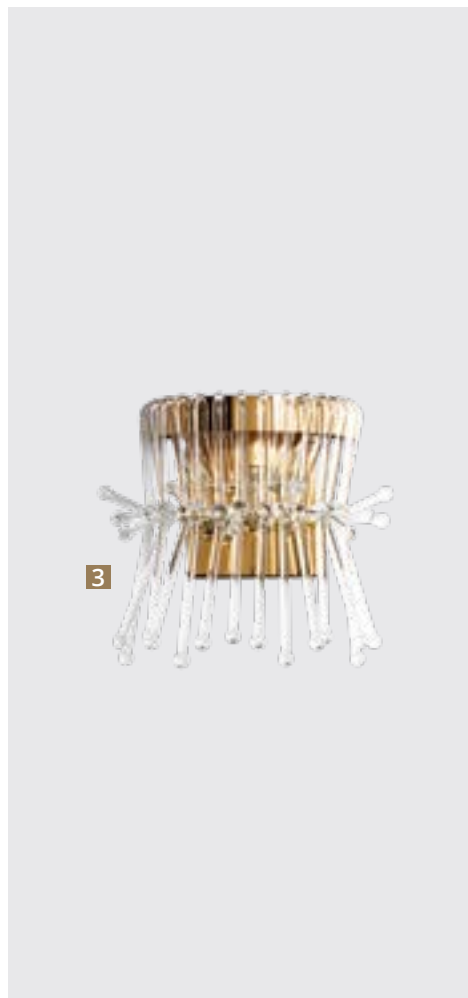

3 7565/01 SP-7 **4 7565/01 AP-1**
 Ø66 | 41 | 100^{max} ↔34 | 20 | 33
 ⚡ 7x60W E14 ⚡ 1x60W E14



Дизайнер — Денис Федоров

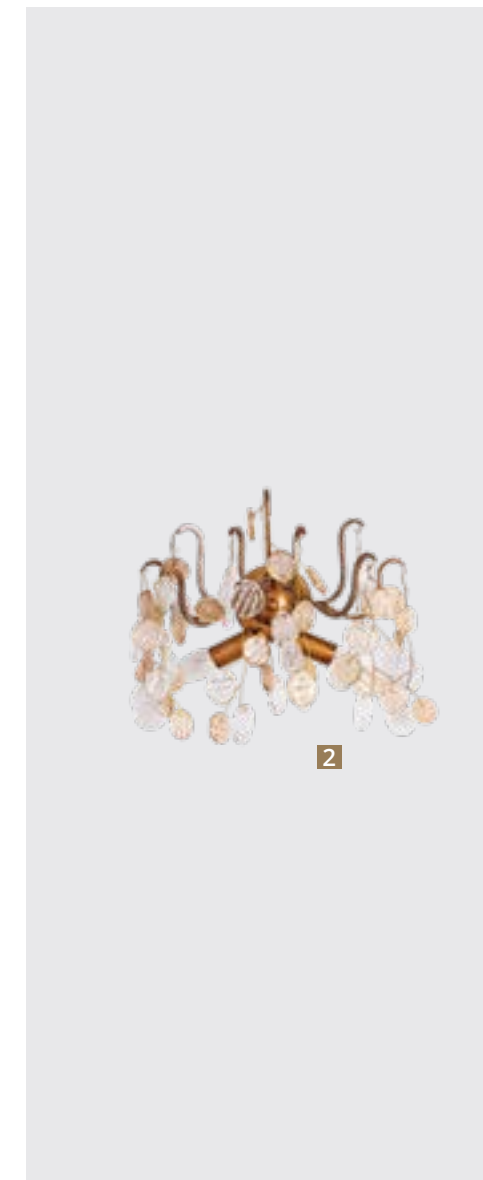
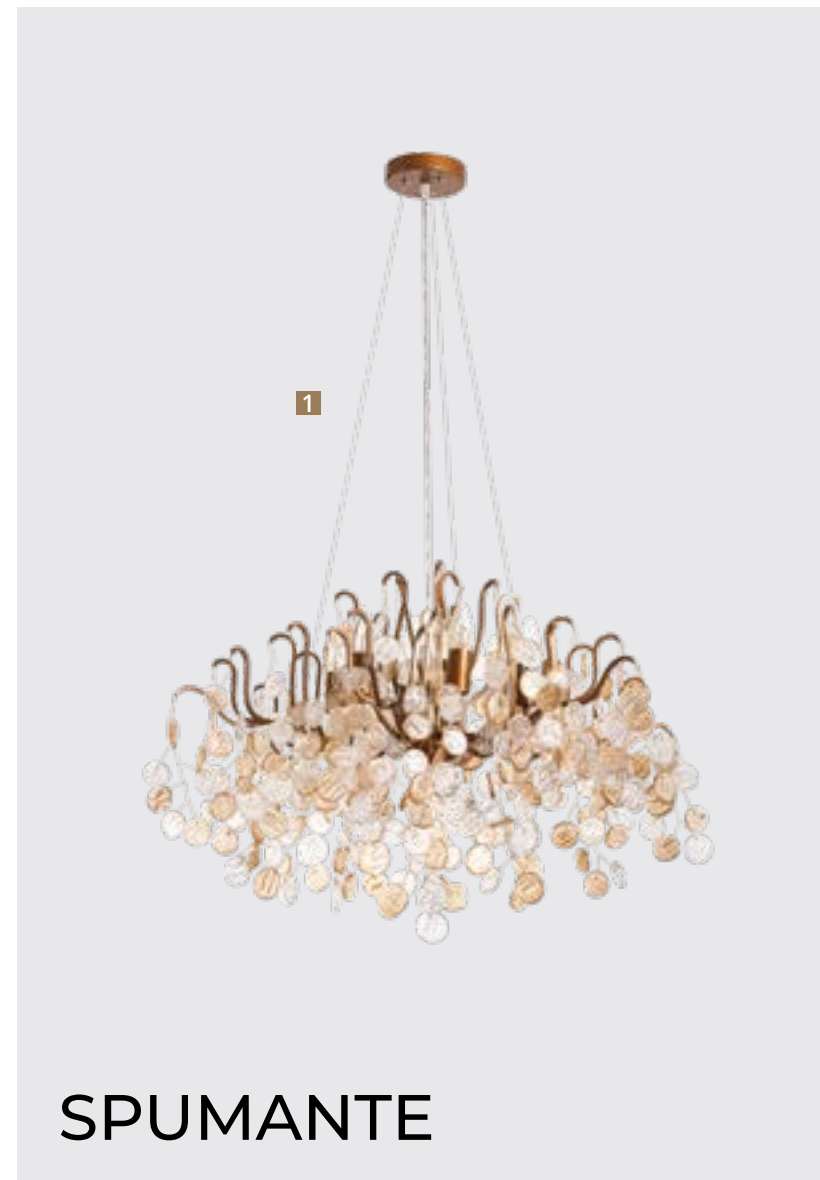

SPUMANTE

Frame materials & color: metal painted / bronze, silver
 Shade material & color: glass / clear, amber, frosted

Материал и цвет арматуры: металл крашенный / бронза, серебро
 Материал и цвет плафонов: стекло / прозрачный, янтарный, матовый

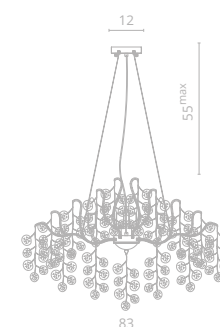

1 7288/18 SP-9

∅83 | 153 | 55^{max}
 9x40W E14

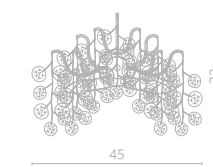

2 7288/18 AP-2

↔45 | 18 | 32
 2x40W E14

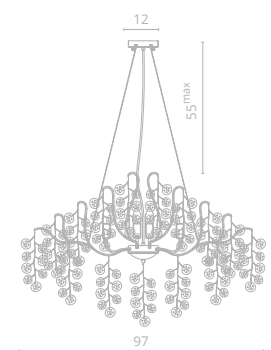

3 7288/18 SP-12
 ø97 | 162 | 55^{max}
 12x40W E14

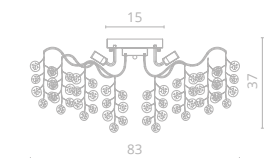

4 7288/18 PL-8
 ø83 | 137
 8x40W E14

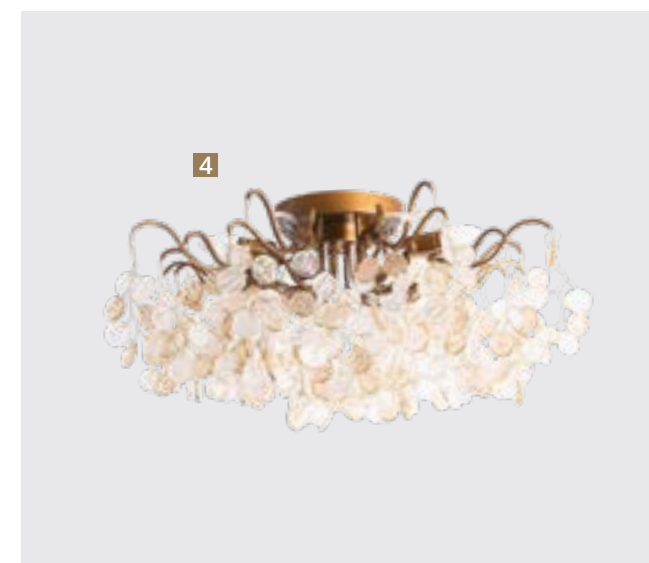

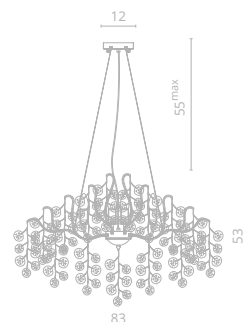
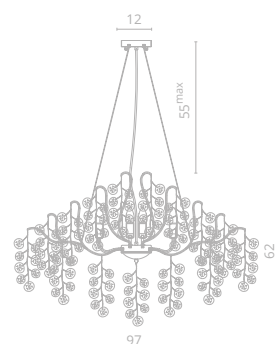
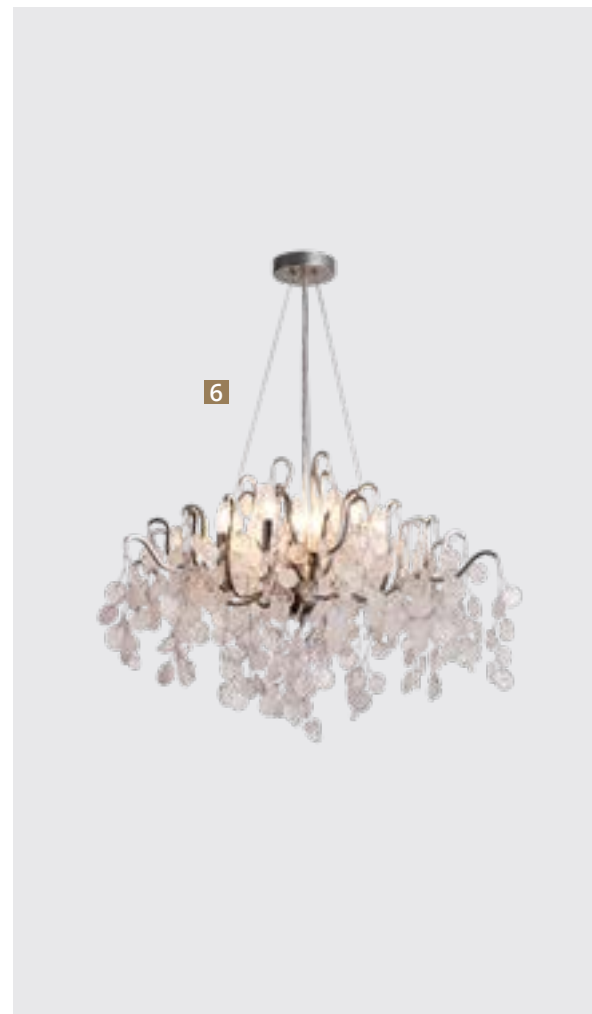

5 7288/26 SP-12

∅97 | 162 | 55^{max}
 12x40W E14

6 7288/26 SP-9

∅83 | 153 | 55^{max}
 9x40W E14



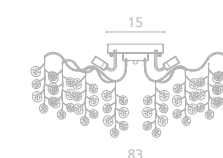
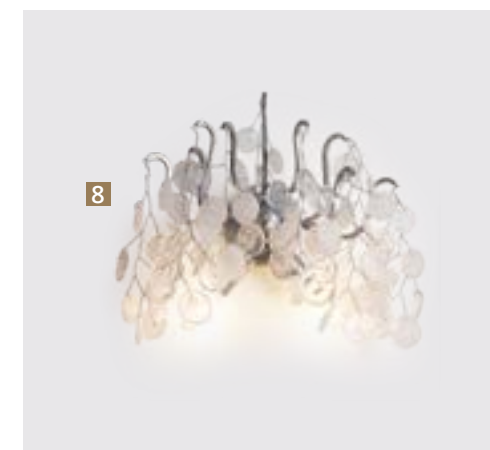

7 7288/26 PL-8
 Ø83 | 137
 8x40W E14

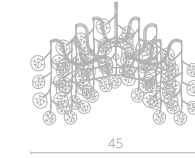

8 7288/26 AP-2
 ↔45 | ↗18 | 132
 2x40W E14

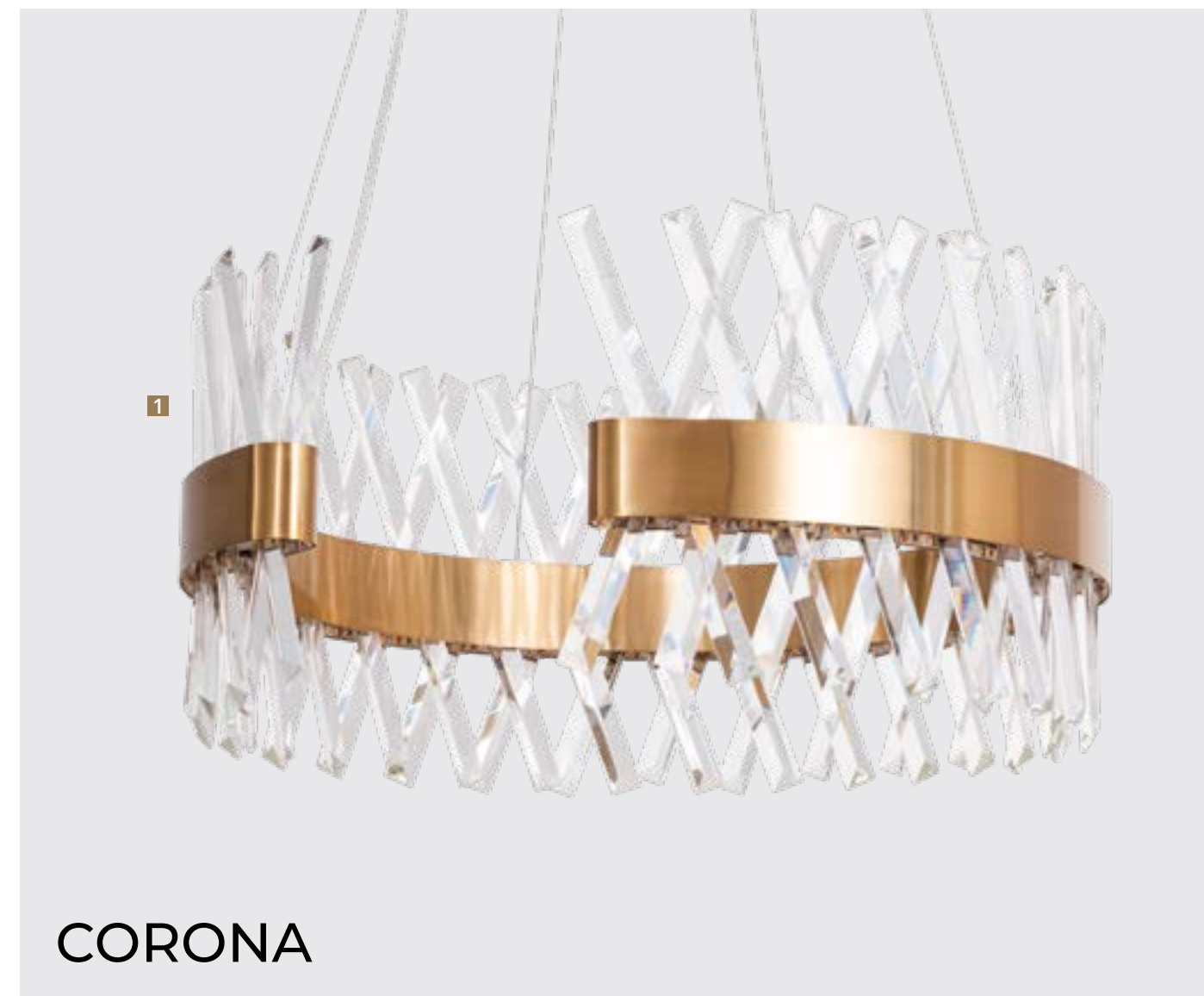

CORONA

Frame materials & color: metal plated / gold
 Shade material & color: crystal / clear

Материал и цвет арматуры: металл гальванизированный / золото
 Материал и цвет плафонов: хрусталь / прозрачный

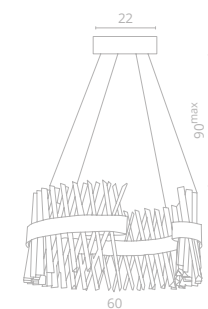

1 1685/01 SP-1

Ø60 | 130 | 90^{max}

70W LED
 2900Lm 2700K
 CRI≥80 Bulb incl.

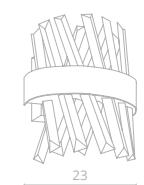

2 1685/01 AP-1

↔15 | ↗23 | 125

14W LED
 750Lm 2700K
 CRI≥80 Bulb incl.

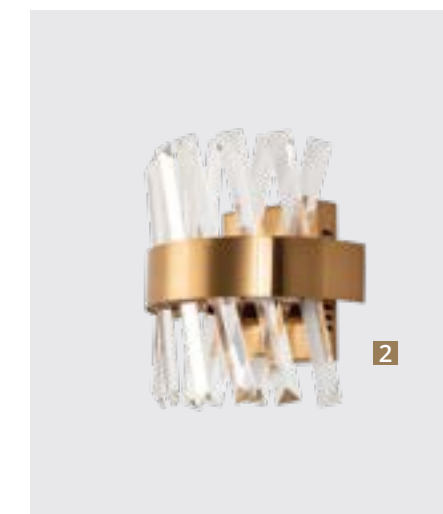

CORONA

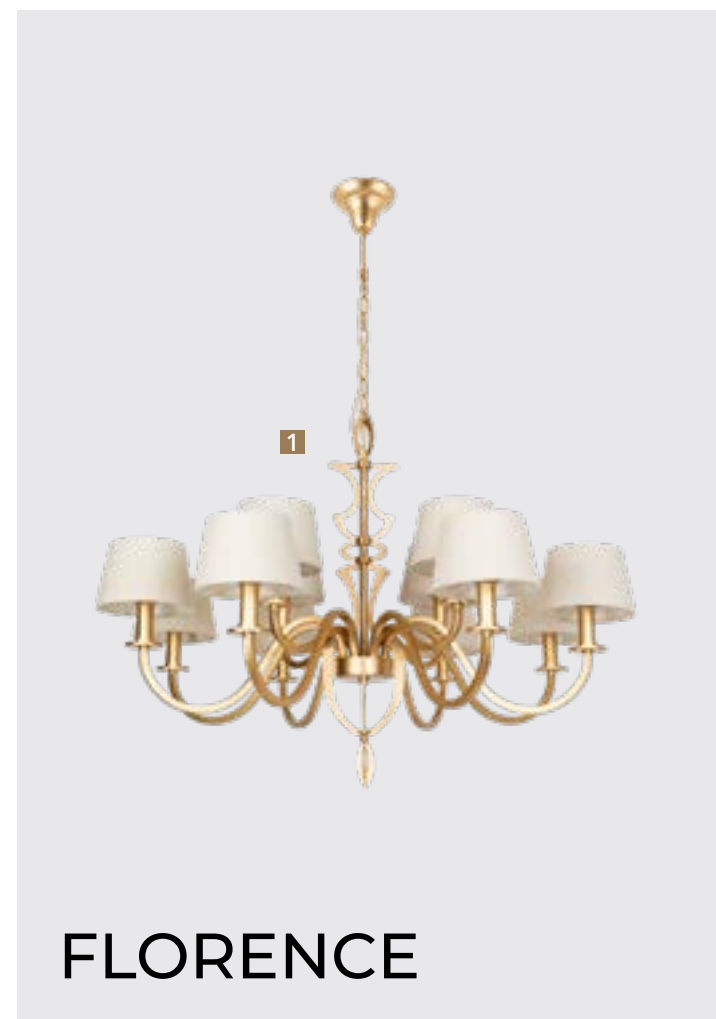

FLORENCE

Frame materials & color: metal painted / mat gold
 Shade material & color: fabric / beige

Материал и цвет арматуры: металл крашенный / матовое золото
 Материал и цвет плафонов: ткань / бежевый



1 6819/19 SP-12

∅107 | 178 | 140^{max}
 ⚡ 12x40W E14

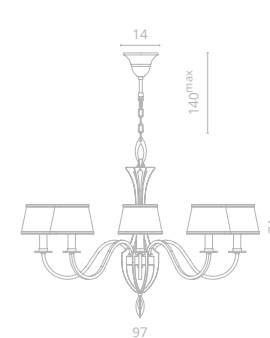

2 6819/19 SP-8

∅97 | 174 | 140^{max}
 ⚡ 8x40W E14

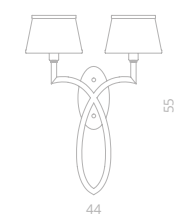

3 6819/19 AP-2

↔44 | 22 | 55
 ⚡ 2x40W E14





4

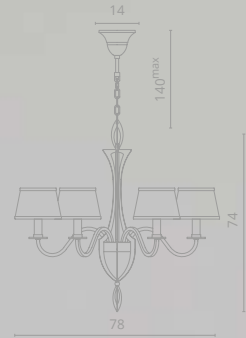

4 6819/19 SP-6

∅78 | 174 | 140^{max}

6x40W E14



ALBEDO

Frame materials & color: metal plated, crystal / chrome, white

Материал и цвет арматуры: металл гальванизированный, хрусталь / хром, белый
 Материал и цвет плафонов: металл гальванизированный, хрусталь / хром, белый

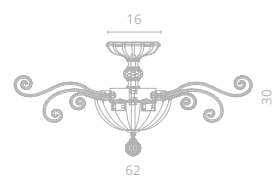

1 8819/03 PL-3

∅62 | ↑30

⊗ 3x7W LED
 3x500Lm 3000K
 CRI≥80 Bulb incl.



ALBEDO

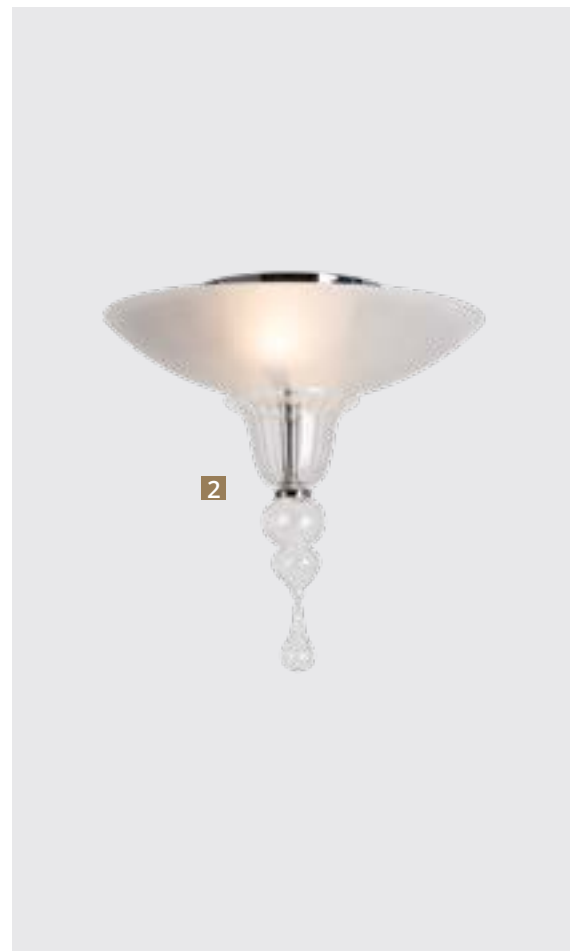

GOCCIA

Frame materials & color: metal plated / chrome
 Shade material & color: crystal / clear, amber

Материал и цвет арматуры: металл гальванизированный / хром
 Материал и цвет плафонов: хрусталь / прозрачный, янтарный

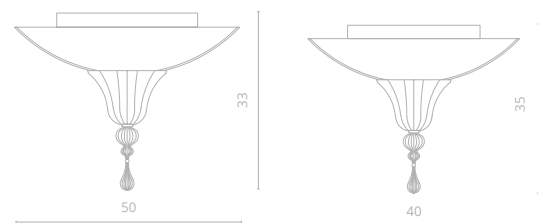

1 4020/02 PL-3

Ø50 | 33
 3x60W E14

2 4020/02 PL-2

Ø40 | 35
 2x60W E14



Дизайнер — Денис Федоров

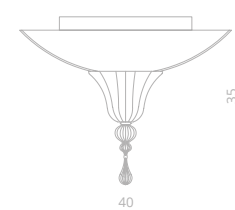
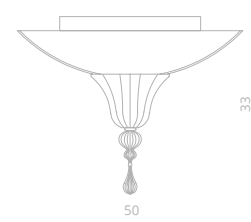

3 4021/02 PL-3

Ø50 | 133
3x60W E14

4 4021/02 PL-2

Ø40 | 135
2x60W E14

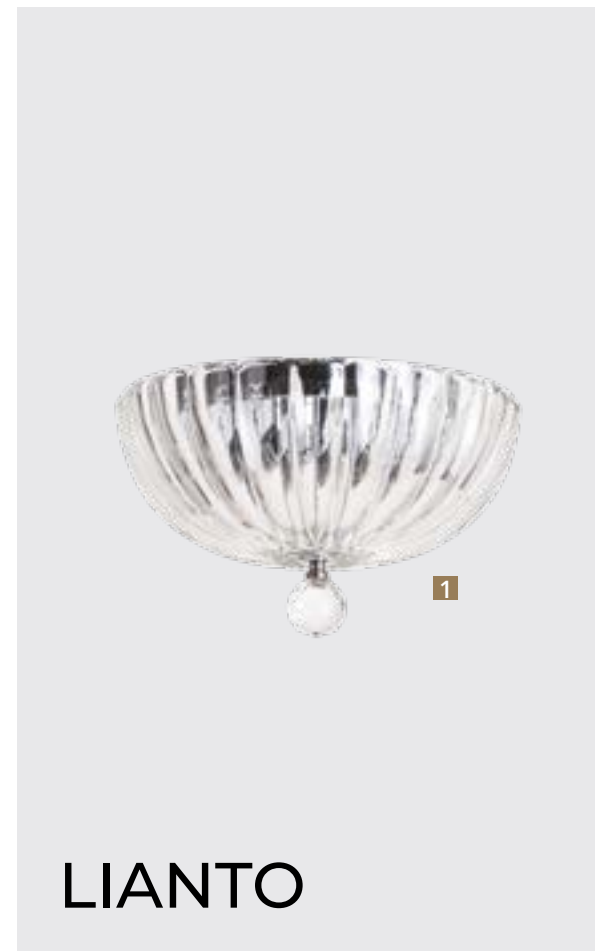

LIANTO



Frame materials & color: metal plated / chrome
 Shade material & color: crystal / clear, cognac
 Материал и цвет арматуры: металл гальванизированный / хром
 Материал и цвет плафонов: хрусталь / прозрачный, коньяк

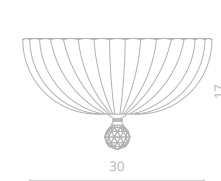

1 4010/02 PL-2
 ø30 | 17
 2x60W E14

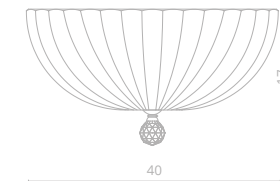

2 4010/02 PL-3
 ø40 | 17
 3x60W E14



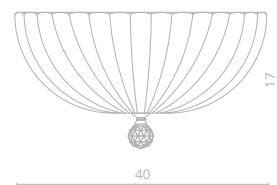

3 4011/02 PL-2

∅30 | 17
2x60W E14

4 4011/02 PL-3

∅40 | 17
3x60W E14

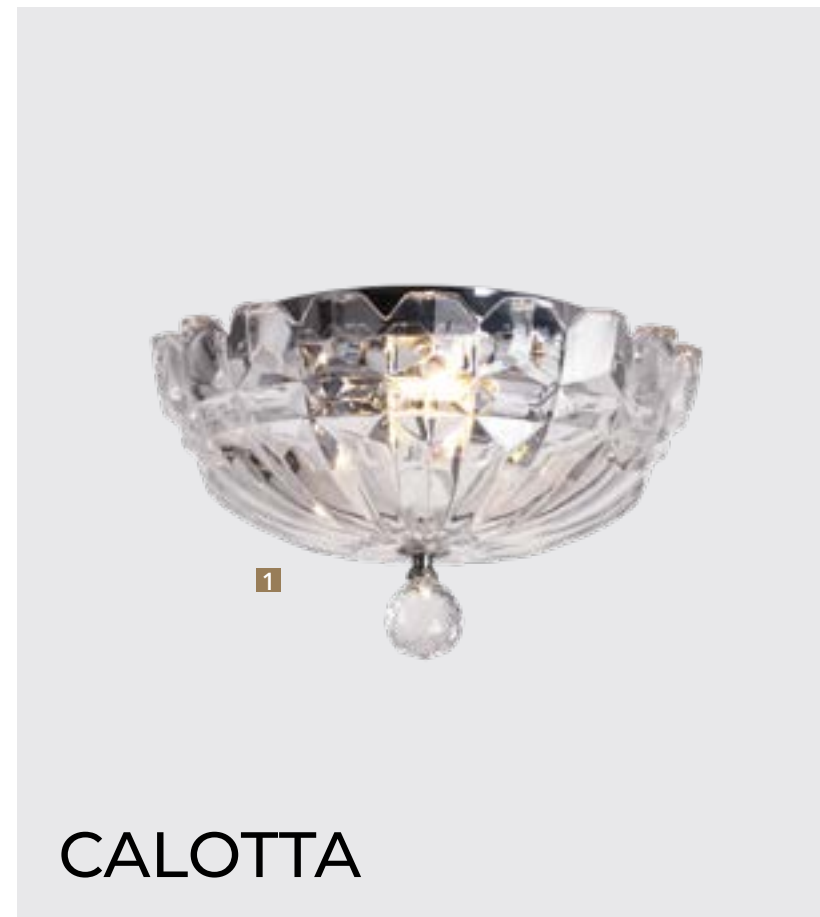

CALOTTA

Frame materials & color: metal plated / chrome
 Shade material & color: crystal / clear

Материал и цвет арматуры: металл гальванированный / хром
 Материал и цвет плафонов: хрусталь / прозрачный

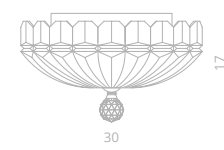

1 4030/02 PL-2

∅30 | 17

2x60W E14





CHARLIE

Frame materials & color: metal plated / chrome
 Shade material & color: crystal / clear

Материал и цвет арматуры: металл гальванированный / хром
 Материал и цвет плафонов: хрусталь / прозрачный

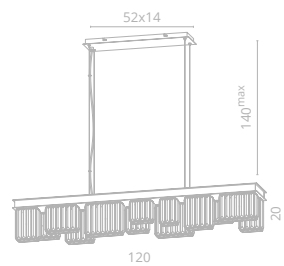

1 6817/02 SP-14
 ↔120 | ↗18 | ↓20 | 140^{max}
 ⚡ 14x40W G9
 ⌀21



CHARLIE



2

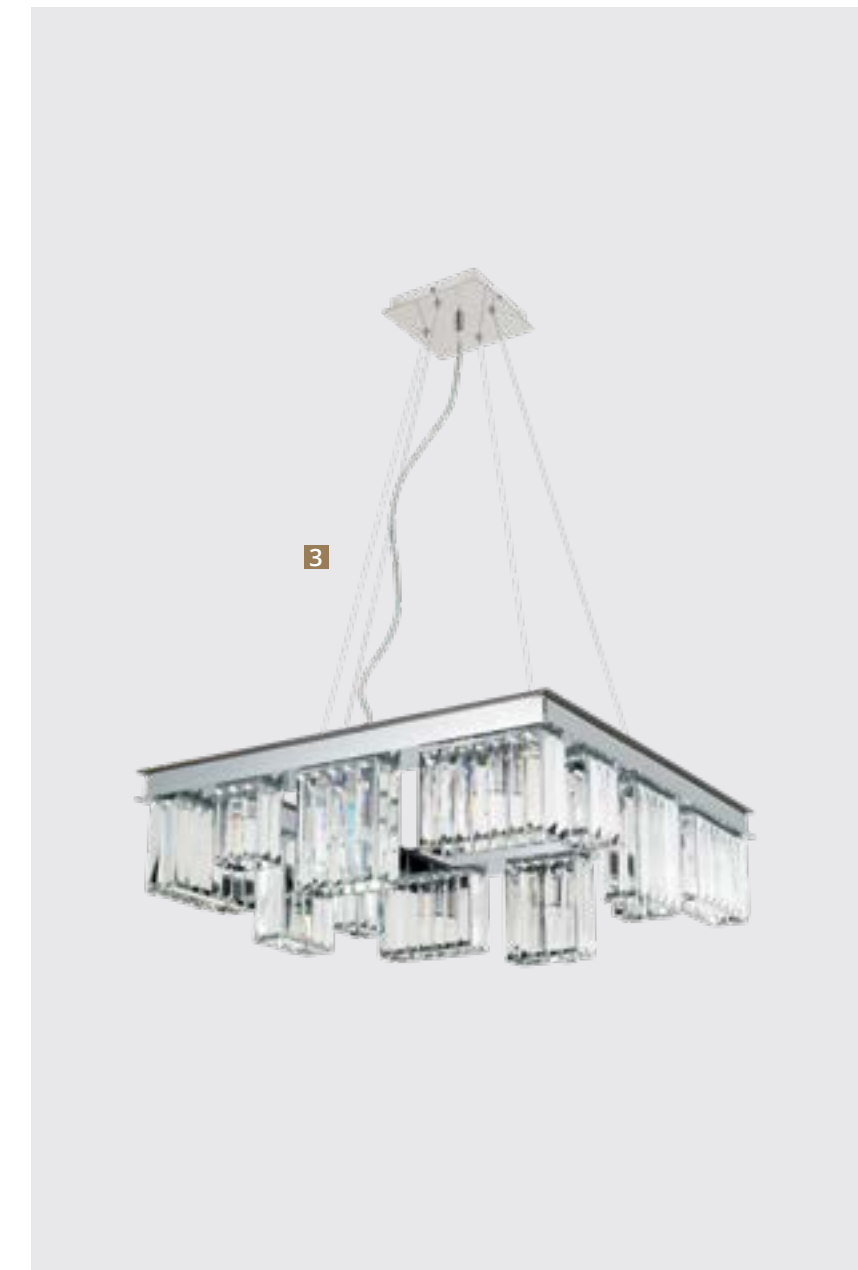

3

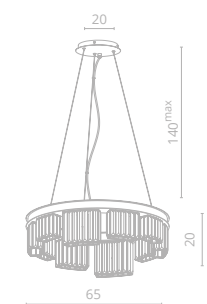

2 6817/02 SP-10
 ∅65 | 120 | 140^{max}
 10x40W G9

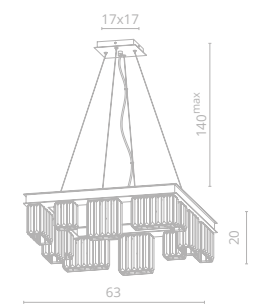

3 6817/02 SP-12
 ↔63 | ↗63 | 120 | 140^{max}
 12x40W G9

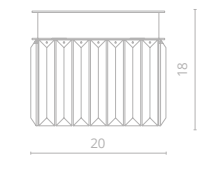

4 6817/02 AP-1
 ↔20 | ↗9 | 18
 1x40W G9



4

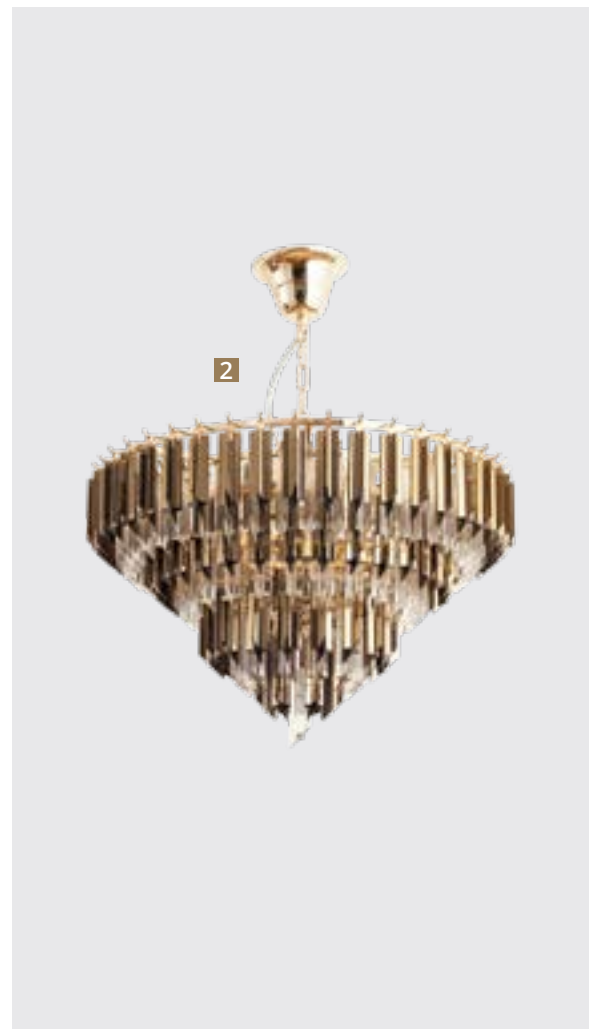
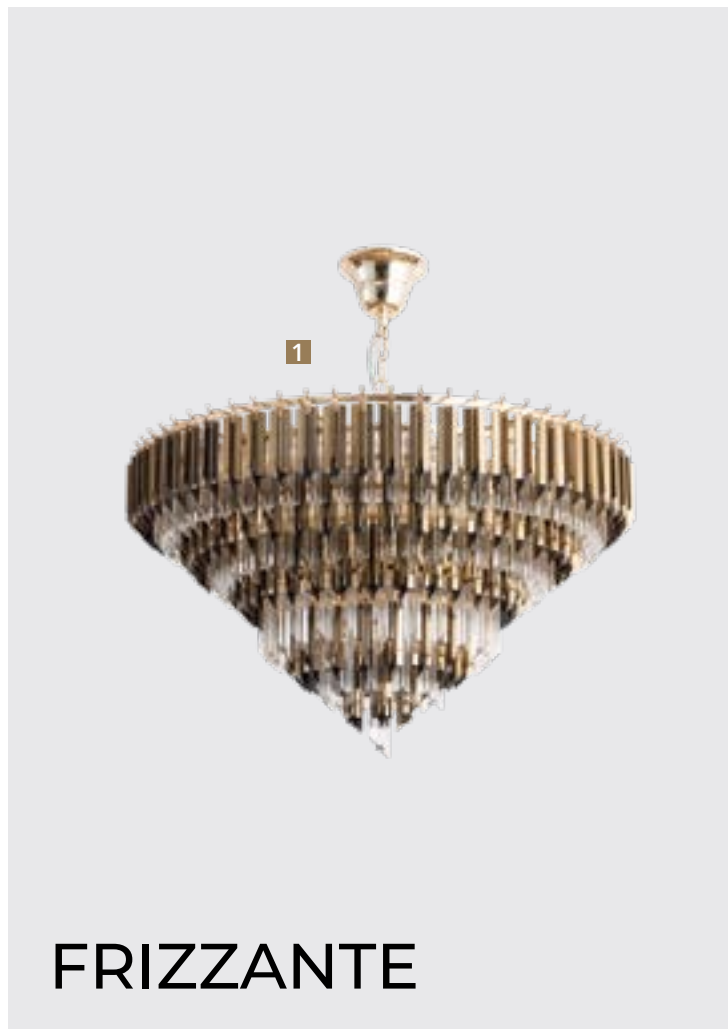

FRIZZANTE

Frame materials & color: metal plated / gold
 Shade material & color: crystal / gold, frosted, clear
 Материал и цвет арматуры: металл гальванизированный / золото
 Материал и цвет плафонов: хрусталь / золото, матовый, прозрачный

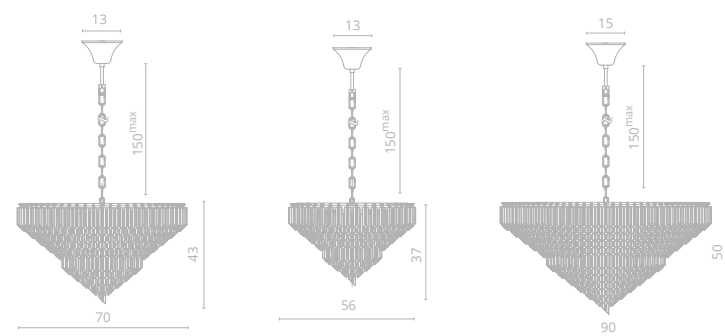
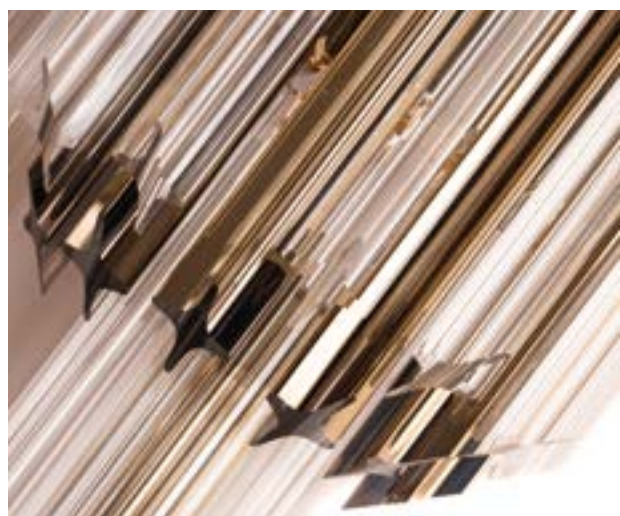

- 1 1683/01 LM-10**
 ∅70 | 143 | 150^{max}
 10x60W E14
 24
- 2 1683/01 LM-7**
 ∅56 | 137 | 150^{max}
 7x60W E14
- 3 1683/01 LM-16**
 ∅90 | 150 | 150^{max}
 16x60W E14
 40



4

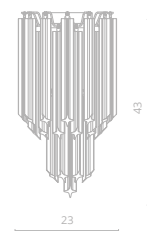

4 1683/01 AP-1

↔23 | ↗14 | ↓43
 ⚡ 1x60W E14
 ⚙

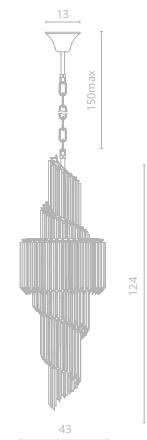

5 1683/01 LM-11

∅43 | ↓124 | 150max
 ⚡ 11x60W E14
 ⚙22 ⚙

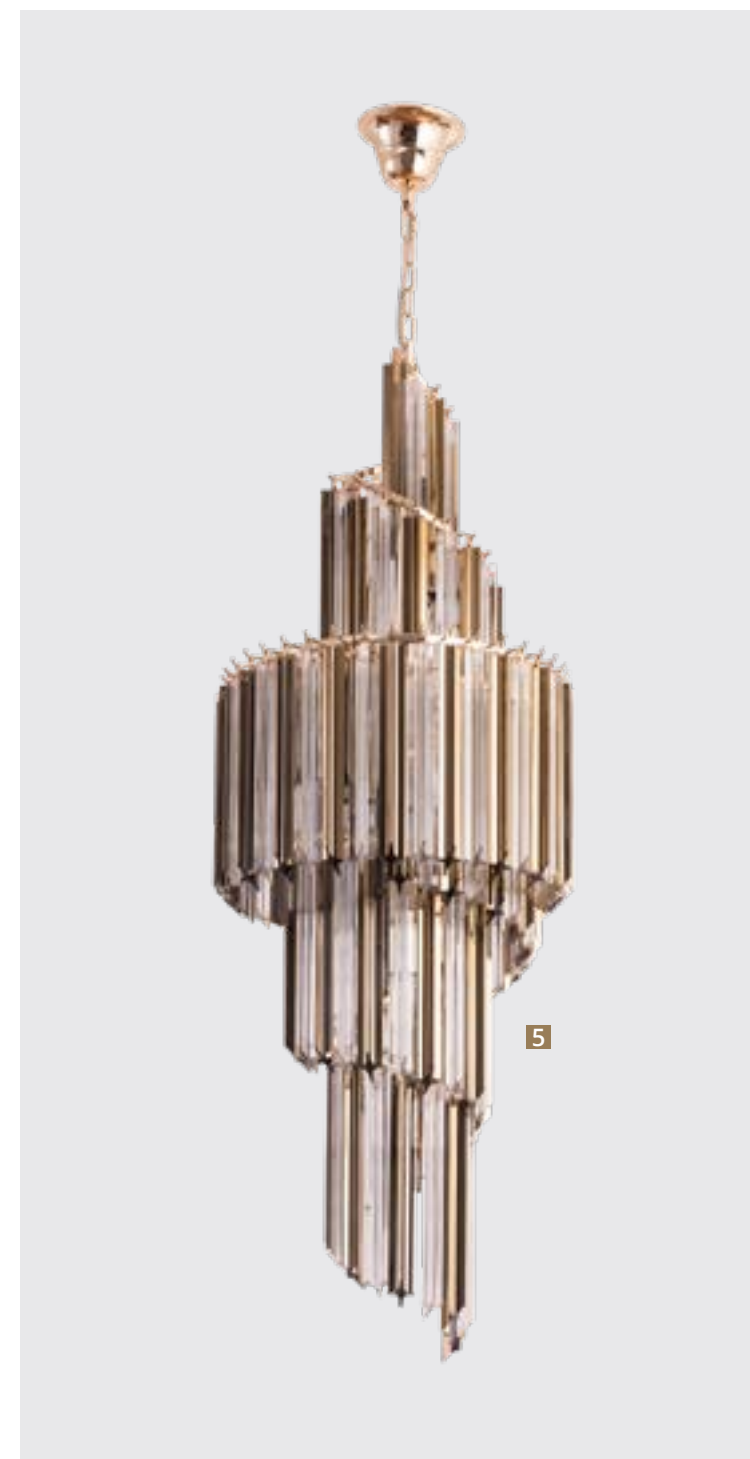

5

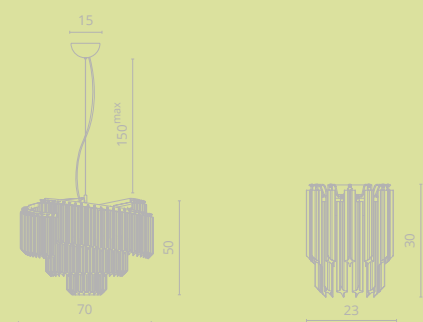

1 1681/01 LM-7
 ∅70 | 150 | 150^{max}
 ⚡ 7x60W E14

2 1681/01 AP-1
 ↔23 | ↕14 | 130
 ⚡ 1x60W E14

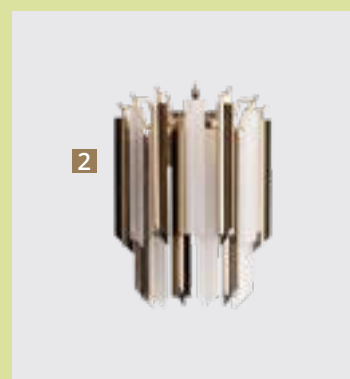

2

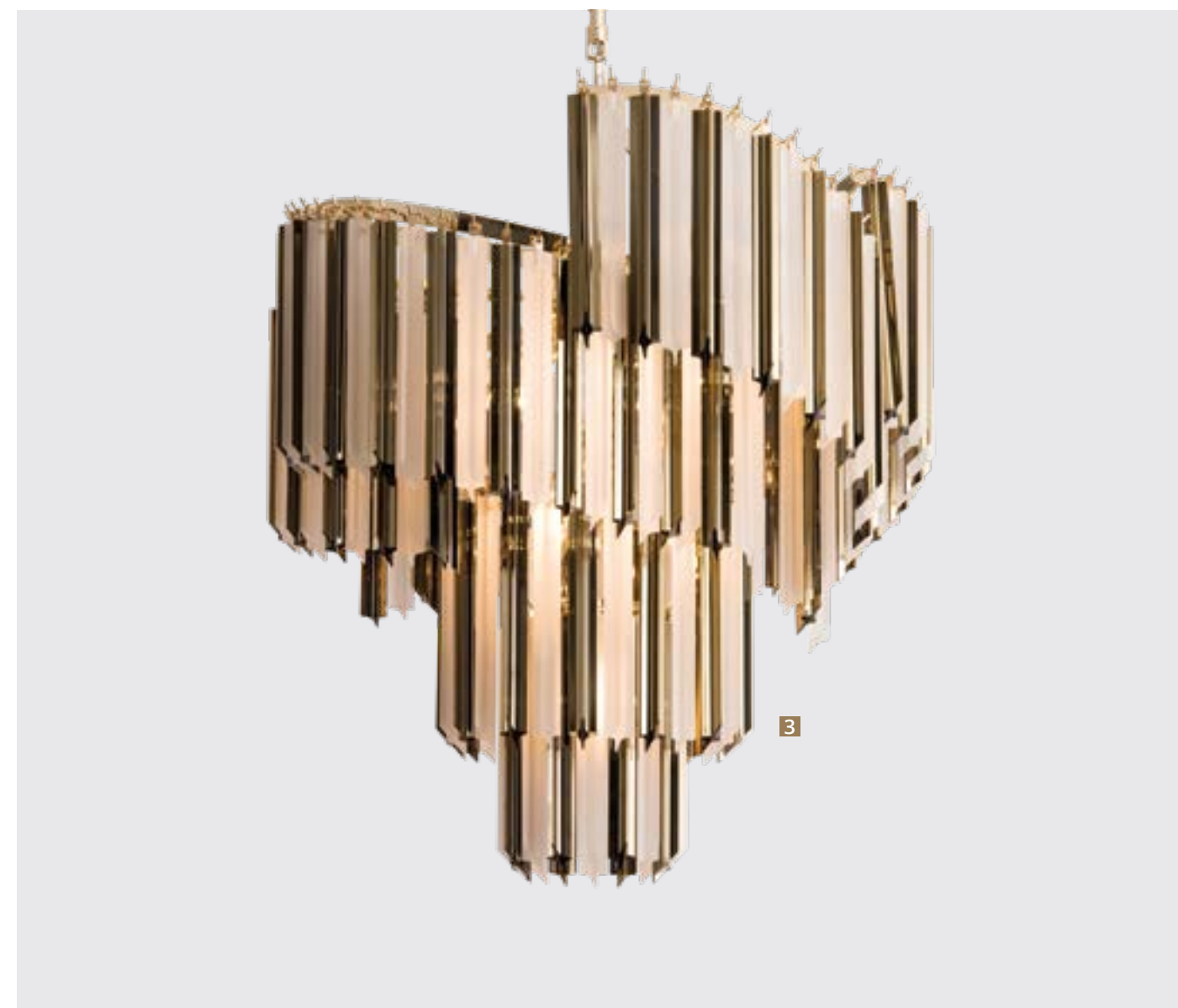

3

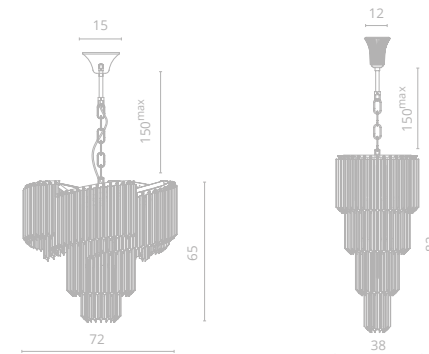

3 1681/01 LM-9
 ∅72 | 165 | 150^{max}
 ⚡ 9x60W E14
 ⚙ 29

4 1681/01 SP-9
 ∅38 | 182 | 150^{max}
 ⚡ 9x60W E14
 ⚙

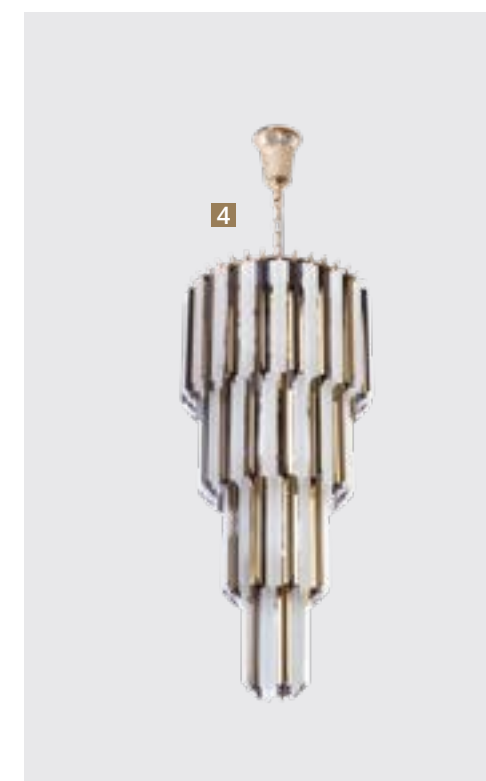

4



1



2

DALLAS

Frame materials & color: metal plated / antique brass
 Shade material & color: glass / clear

Материал и цвет арматуры: металл гальванизированный / античная латунь
 Материал и цвет плафонов: стекло / прозрачный



3

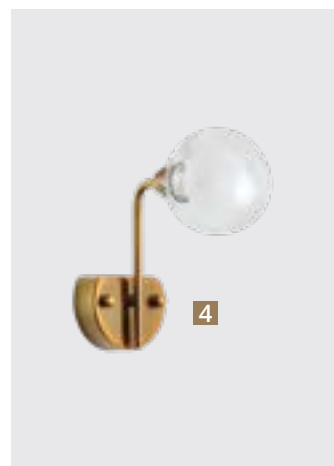

4

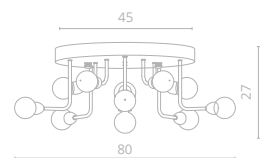

1 3360/15 PL-11

∅80 | ↓27
 ⚡ 11x33W G9

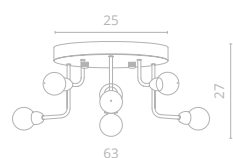

2 3360/15 PL-9

∅63 | ↓27
 ⚡ 9x33W G9

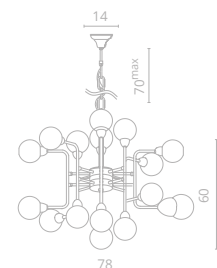

3 3360/15 LM-16

∅78 | ↓60 | 70^{max}
 ⚡ 16x33W G9

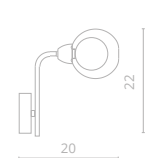

4 3360/15 AP-1

↔10 | ↗20 | ↓22
 ⚡ 1x33W G9





SOPRANO

Frame materials & color: stainless steel / chrome
 Shade material & color: fabric / white

Материал и цвет арматуры: нержавеющая сталь / хром
 Материал и цвет плафонов: ткань / белый

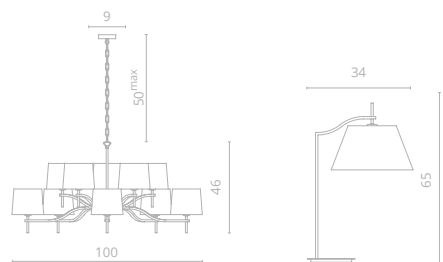

1 1341/02 LM-10 **2** 1341/02 TL-1

∅100 | 46 | 50^{max}
 10x40W E14

∅34 | 65
 1x60W E27



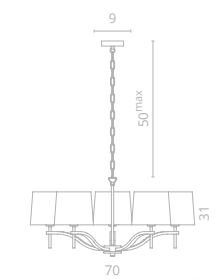
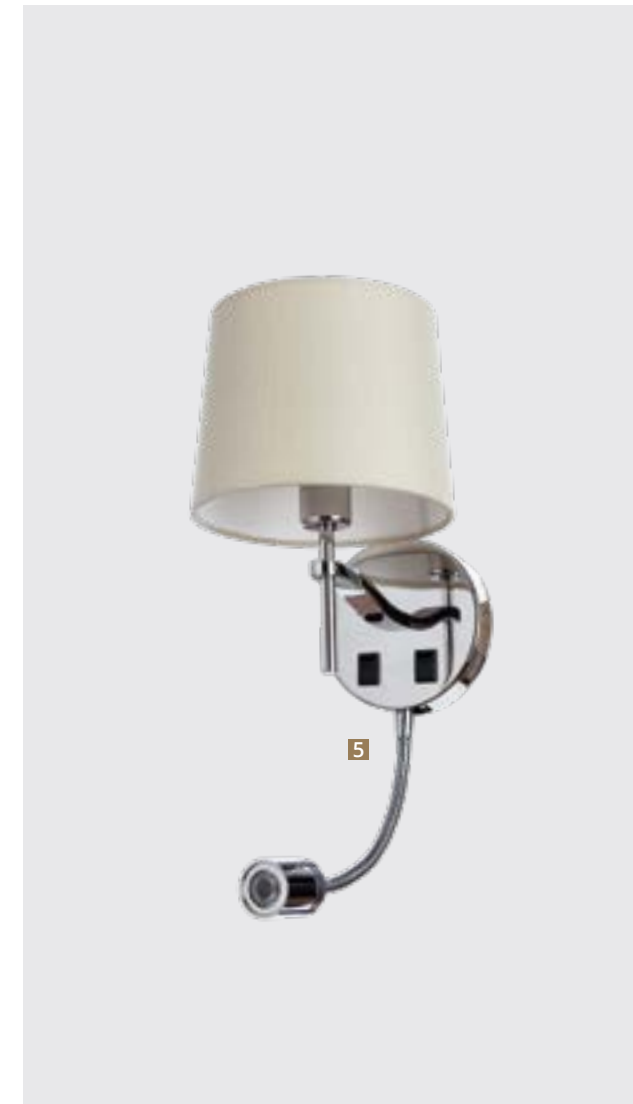
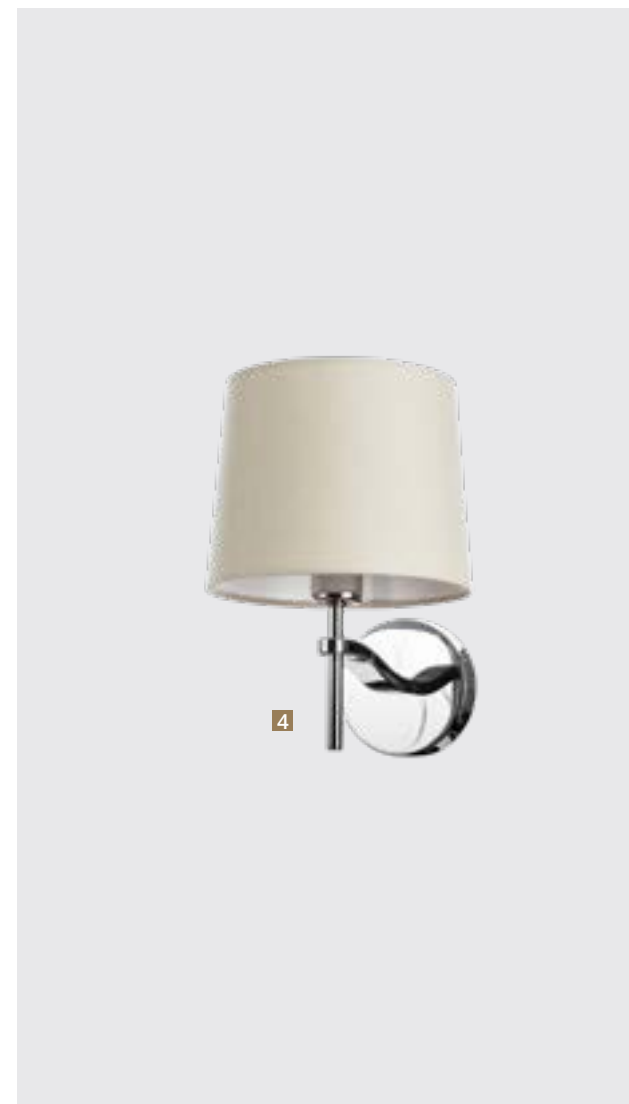

3 1341/02 LM-5

∅70 | ↑31 | 50^{max}
 ⚡ 5x40W E14

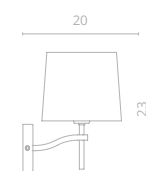

4 1341/02 AP-1

↔16 | ↗20 | ↑23
 ⚡ 1x40W E14

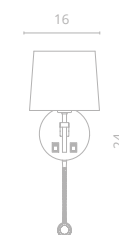

5 1341/02 AP-2

↔16 | ↗20 | ↑24
 ⚡ 1x40W E14



CONTRALTO

Frame materials & color: stainless steel / chrome
 Shade material & color: fabric / white

Материал и цвет арматуры: нержавеющая сталь / хром
 Материал и цвет плафонов: ткань / белый

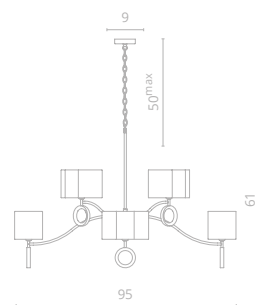

1 4069/02 LM-8
 ∅95 | ↑61 | 50^{max}
 ⚡ 8x40W E14

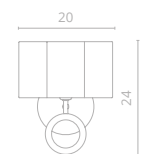

2 4069/02 AP-1
 ↔20 | ↑17 | ↑24
 ⚡ 1x40W E14

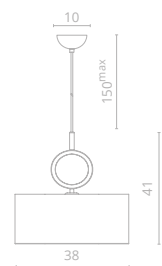

3 4069/02 SP-1
 ↔38 | ↑20 | ↑41 | 150^{max}
 ⚡ 1x60W E27



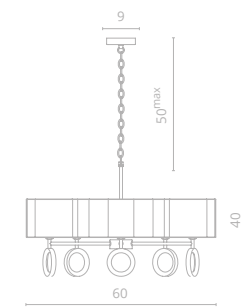
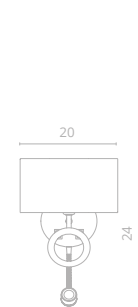
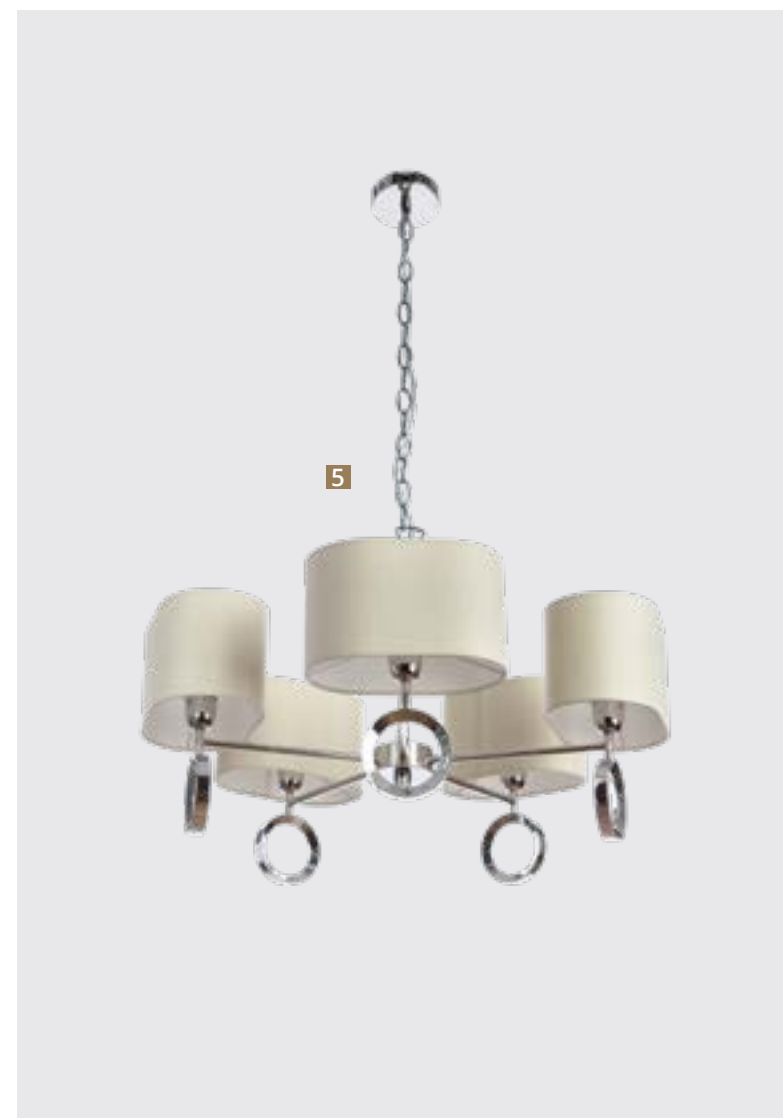
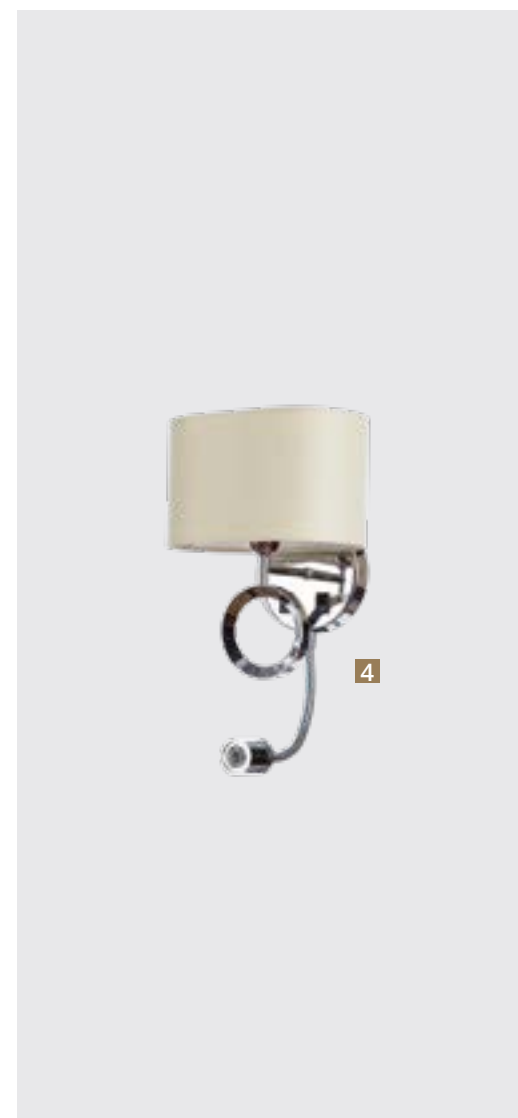

4 4069/02 AP-2

↔20 | ↗17 | †24
 ⚡ 1x40W E14

5 4069/02 LM-5

∅60 | †40 | 50^{max}
 ⚡ 5x40W E14



6 4069/02 PN-1
 ↔38 | ↗30 | †150
 ⚡ 1x60W E27

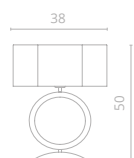

7 4069/02 TL-1
 ↔38 | ↗20 | †50
 ⚡ 1x60W E27



РЕВОЛЮЦИЯ ДОМАШНЕГО ОФИСА



1341/02 TL-1 (стр. 195)

**Отдельное внимание
уделяют освещению,
оно должно быть
функциональным и
комфортным.**

Рабочее место должно быть хорошо освещенным. При этом не обязательно использовать только естественный свет, возможно и искусственное освещение.

Преимущественно используется направленный свет: уютные настольные лампы и стильные бра.

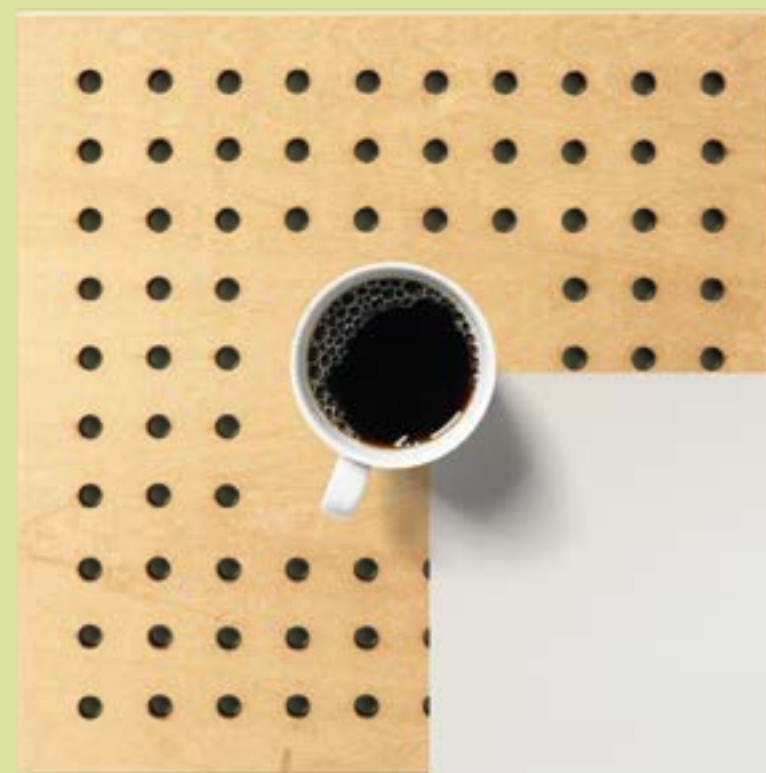

Многие компании делают ставку на создание коллекций для оформления домашнего офиса. Основная идея — поиск свободного пространства, ведь не во всех домах есть отдельная комната под кабинет. При оформлении домашнего офиса важно помнить, что дом должен остаться домом, с комфортным рабочим местом.

В качестве потенциальных офисных мест можно рассмотреть пространство подоконника.

Отдельное внимание уделяют освещению, оно должно быть функциональным и комфортным.

**#свет
#уют
#комфорт
#удобно
#удаленка**



5933/01 TL-1 (стр. 261)

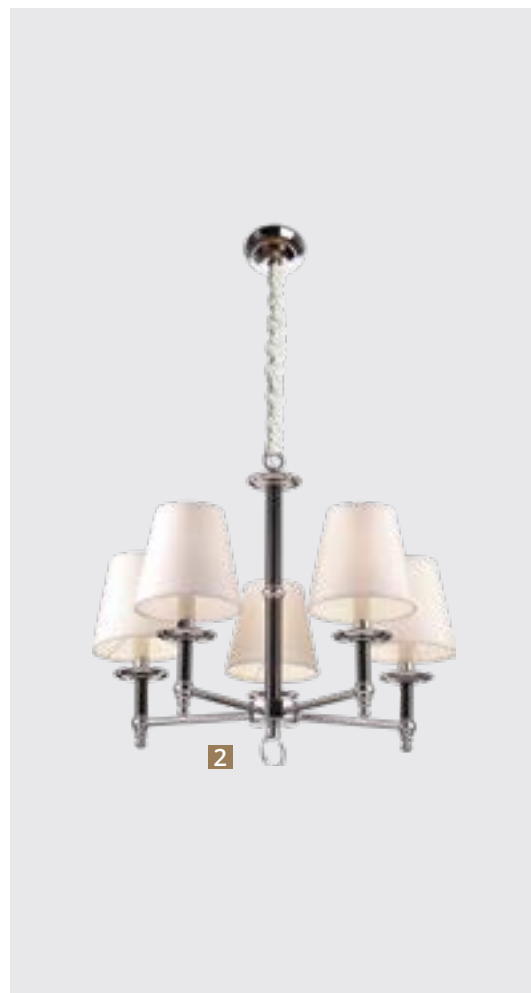

CANDELA

Frame materials & color: metal plated / nickel
 Shade material & color: fabric / clear, cream

Материал и цвет арматуры: металл гальванизированный / никель
 Материал и цвет плафонов: ткань / кремовый

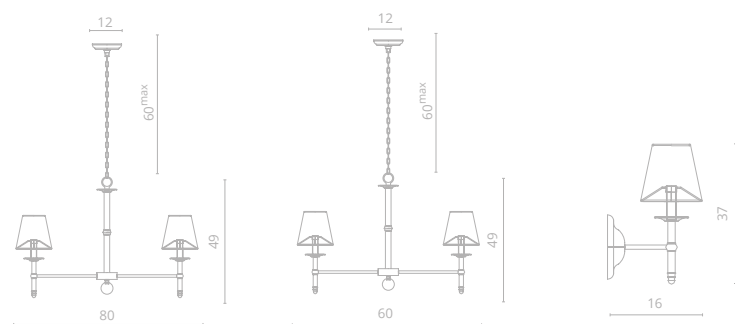

1 1162/01 LM-8

∅80 | 149 | 60^{max}
 8x40W E14

2 1162/01 LM-5

∅60 | 149 | 60^{max}
 5x40W E14

3 1162/01 AP-1

↔16 | ↗25 | †37
 1x40W E14

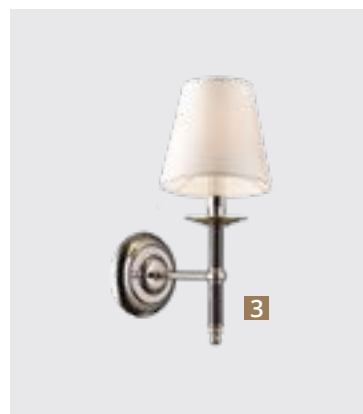

4 1162/01 SP-5

∅56 | 147 | 60^{max}
 5x40W E14

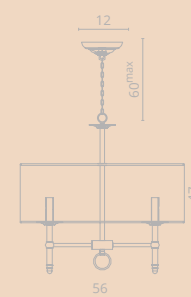



ROMBO

Frame materials & color: metal plated / chrome
 Shade material & color: steel / chrome
 Материал и цвет арматуры: металл гальванизированный / хром
 Материал и цвет плафонов: сталь / хром

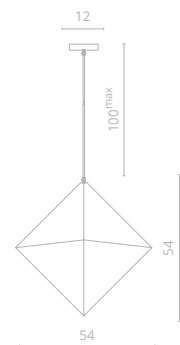

1 5114/02 SP-1
 Ø54 | 154 | 100^{max}
 1x40W E27



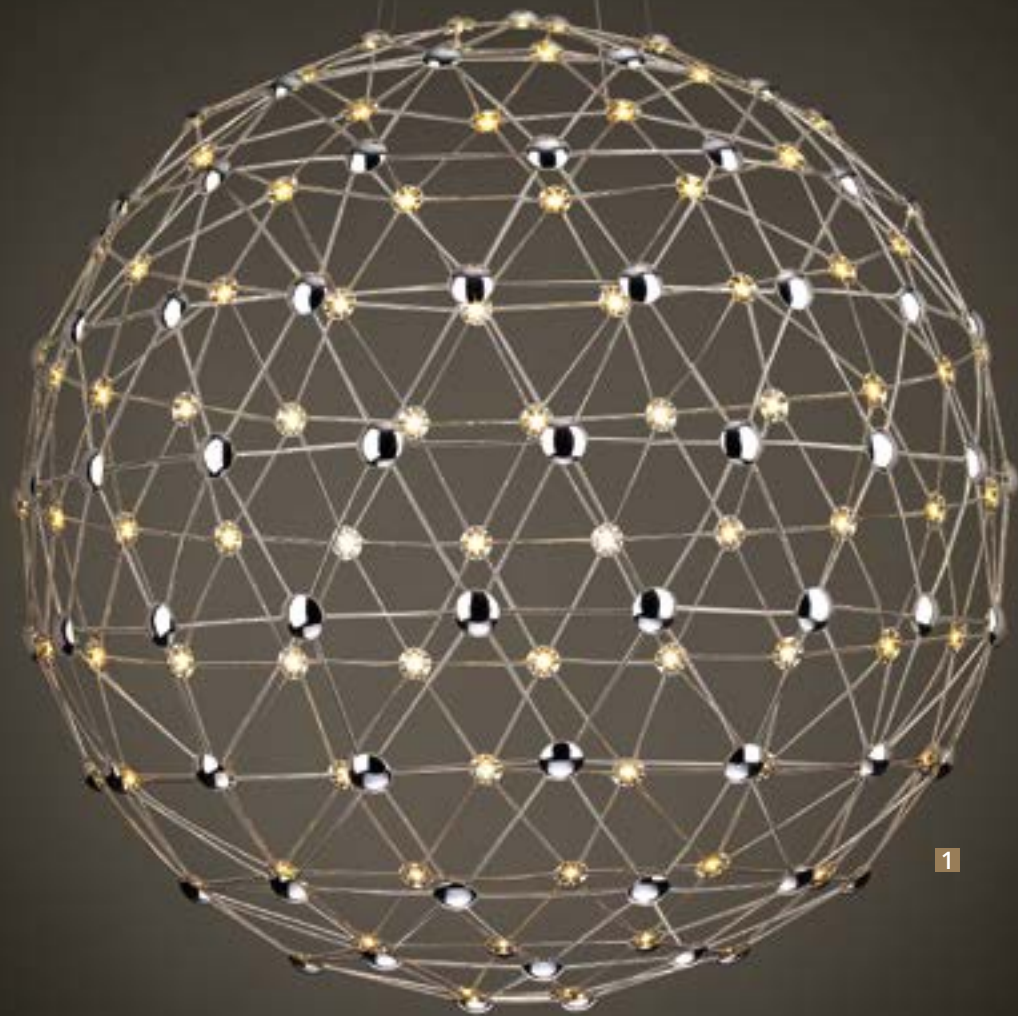

1



2

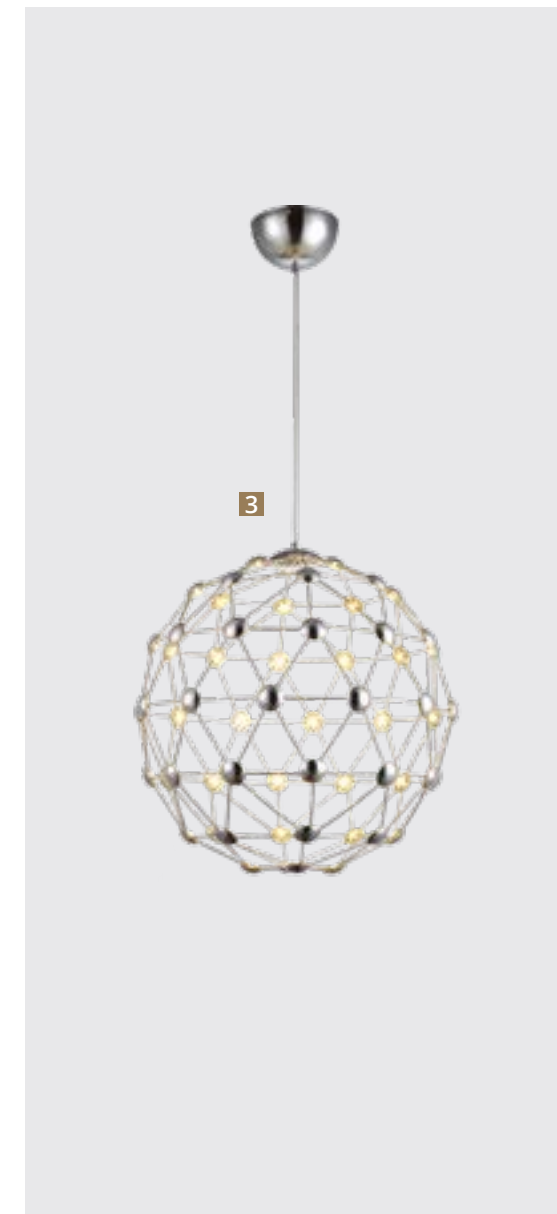

3

CRISTALLINO

Frame materials & color: metal plated / chrome
Shade material & color: metal, plastic / chrome

Материал и цвет арматуры: металл гальванизированный / хром
Материал и цвет плафонов: металл, пластик / хром

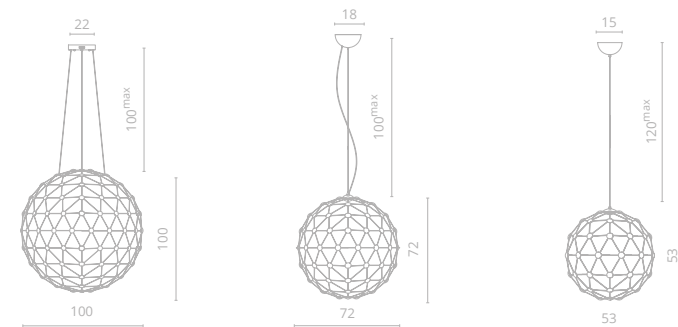

1 1610/02 SP-140

∅100 | 100 | 100^{max}

32W LED
2400Lm 3000K
CRI≥80 Bulb incl.



2 1610/02 SP-96

∅72 | 72 | 100^{max}

35W LED
2500Lm 3000K
CRI≥80 Bulb incl.

3 1610/02 SP-60

∅53 | 53 | 120^{max}

28W LED
2150Lm 3000K
CRI≥80 Bulb incl.

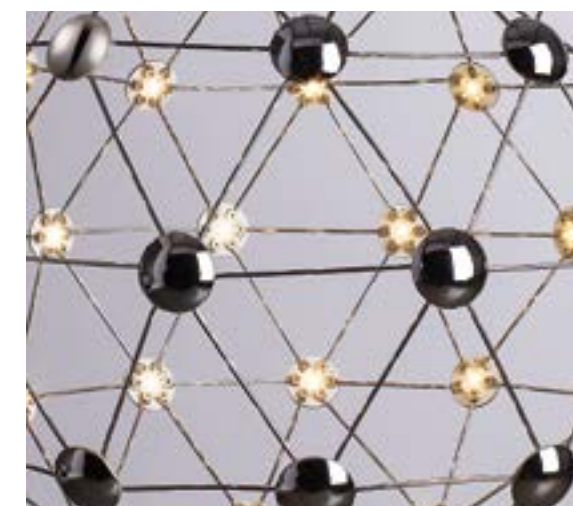

CRISTALLINO

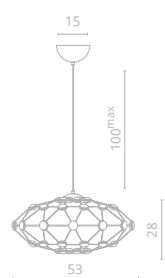
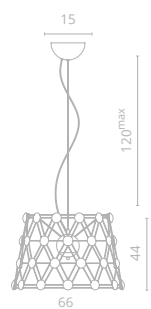

4 1608/02 SP-48

Ø66 | 144 | 120^{max}
 28W LED
 2150Lm 3000K
 CRI≥80 Bulb incl.

5 1720/02 SP-48

Ø53 | 128 | 100^{max}
 27W LED
 1950Lm 3000K
 CRI≥80 Bulb incl.

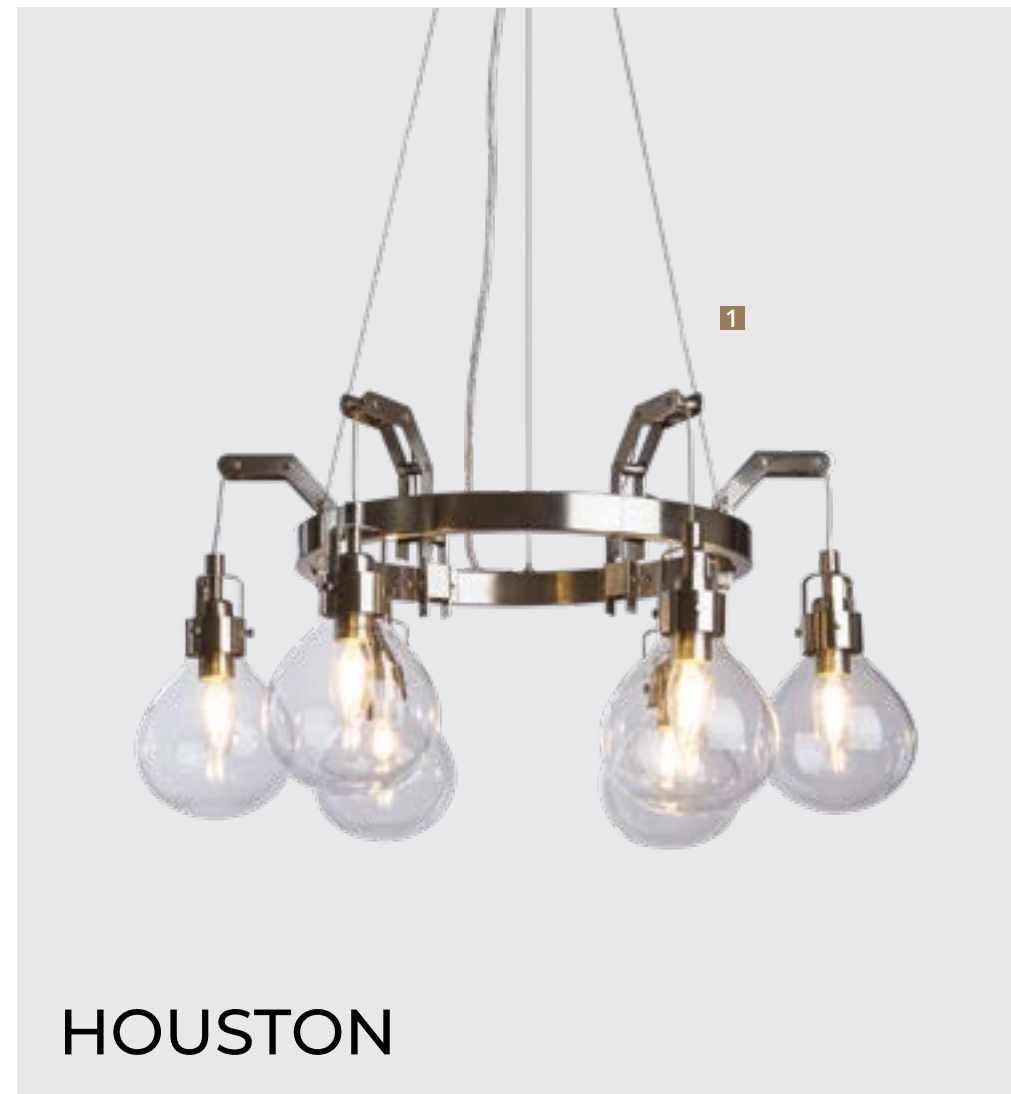

HOUSTON

Frame materials & color: metal plated / mat nickel
 Shade material & color: glass / clear

Материал и цвет арматуры: металл гальванизированный / матовый никель
 Материал и цвет плафонов: стекло / прозрачный

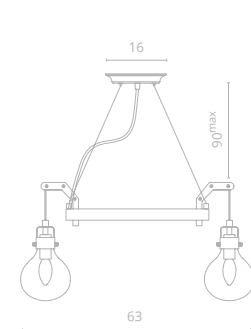

1 1001/16 SP-6
 ∅63 | ↑31 | 90^{max}
 ⚡ 6x40W E14

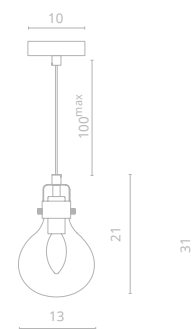

2 1001/16 SP-1
 ∅13 | ↑21 | 100^{max}
 ⚡ 1x40W E14

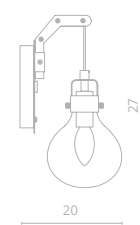

3 1001/16 AP-1
 ↔12 | ↗20 | ↑27
 ⚡ 1x40W E14

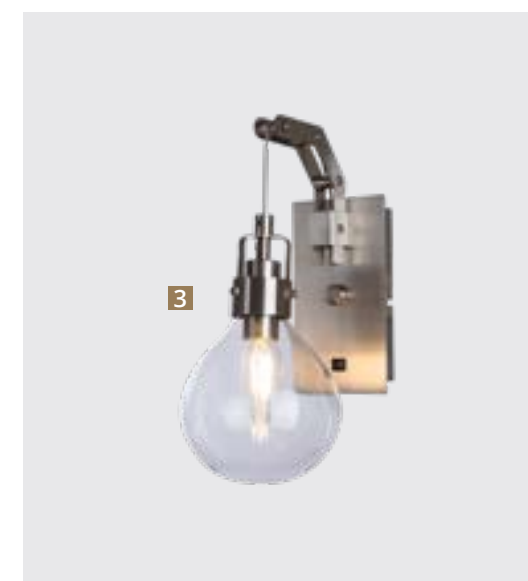

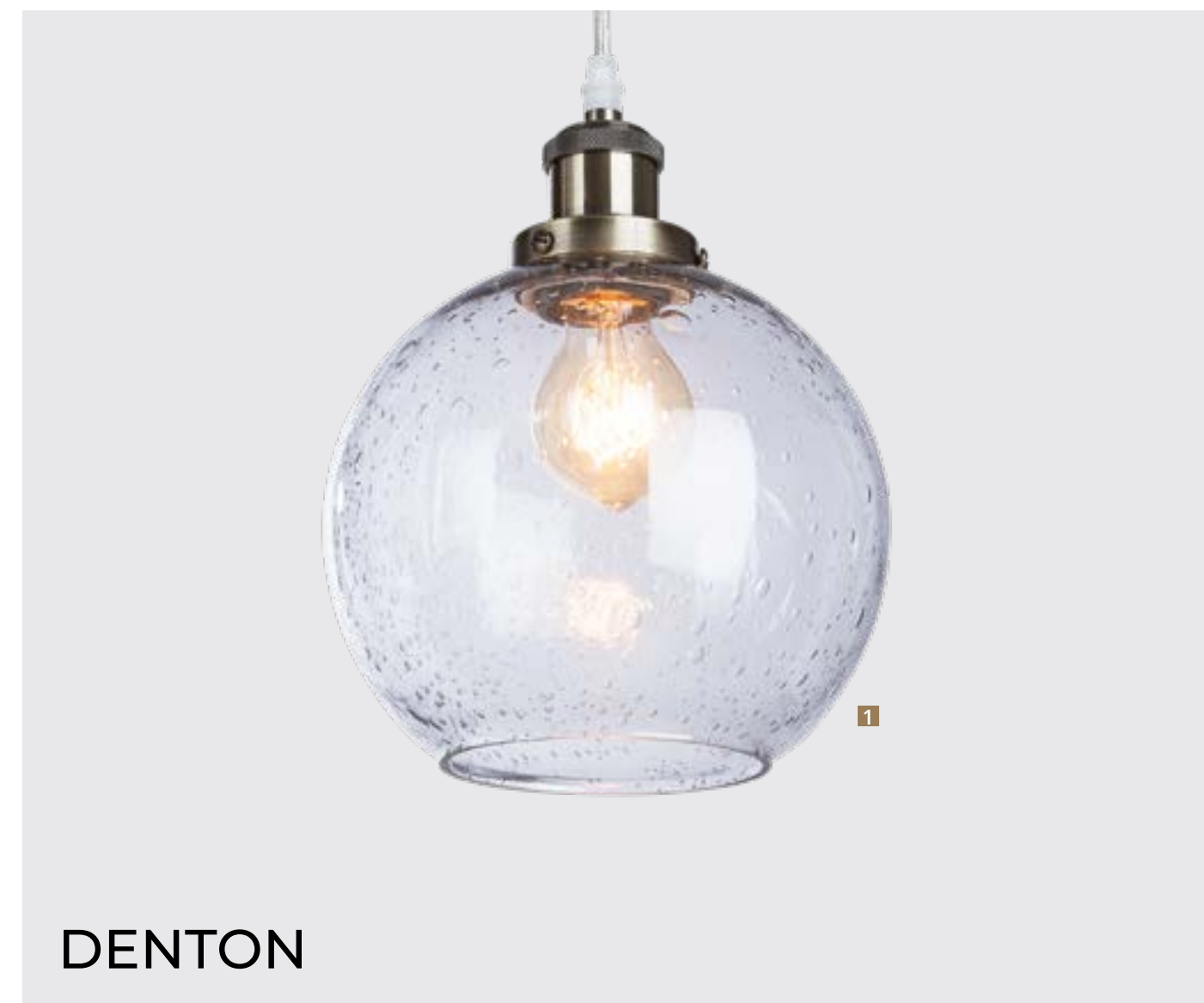

DENTON

Frame materials & color: metal plated / brass
 Shade material & color: glass / clear

Материал и цвет арматуры: металл гальванизированный / латунь
 Материал и цвет плафонов: стекло / прозрачный

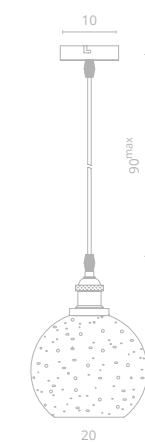

1 1736/17 SP-1
 Ø20 | 26 | 90^{max}
 1x60W E27



RAGNO

Frame materials & color: metal plated / chrome
 Shade material & color: glass / clear

Материал и цвет арматуры: металл гальванизированный / хром
 Материал и цвет плафонов: стекло / прозрачный

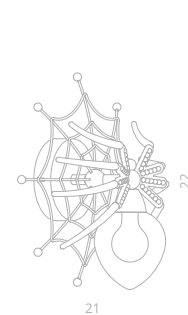

1 1308/02 AP-1

↔25 | ↗21 | ↓22
 ⚡ 1x40W G9

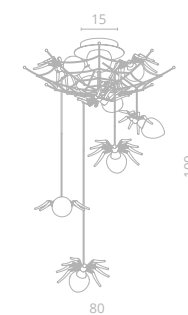

2 1308/02 PL-8

∅80 | ↓100
 ⚡ 8x40W G9



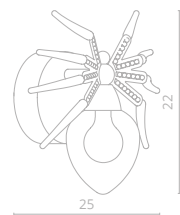
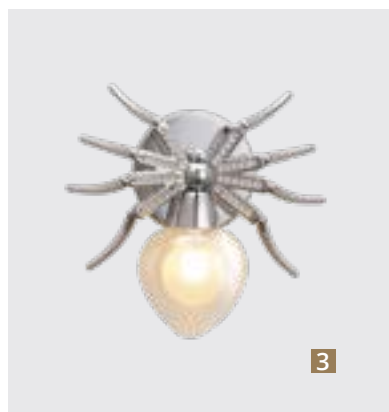

3 1309/02 AP-1
 ↔13 | ↗25 | †22
 ⚡ 1x40W G9

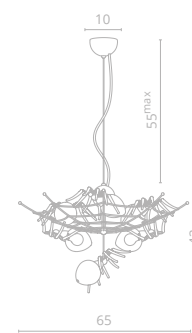

4 1308/02 SP-6
 ∅65 | †43 | 55^{max}
 ⚡ 6x40W G9

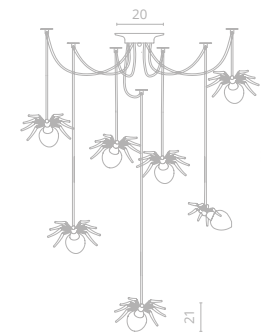

5 1308/02 SP-7
 ∅400 | †21 | 200^{max}
 ⚡ 7x40W G9

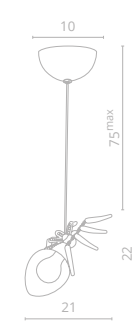

6 1308/02 SP-1
 ∅21 | †22 | 75^{max}
 ⚡ 1x40W G9

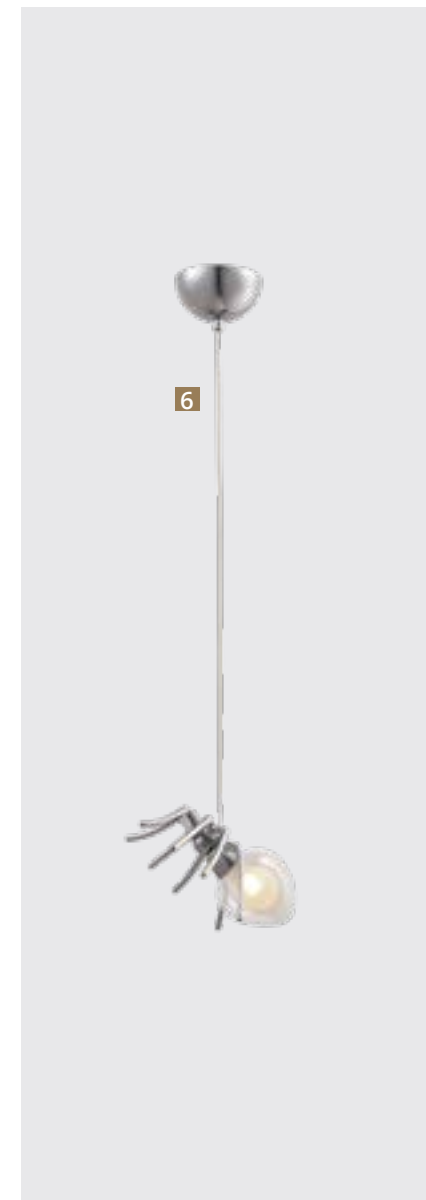



SPAZIO

Frame materials & color: metal plated / nickel
 Shade material & color: fabric / white

Материал и цвет арматуры: металл гальванизированный / никель
 Материал и цвет плафонов: ткань / белый

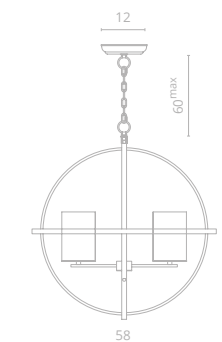

1 1159/01 LM-4

∅58 | 162 | 60^{max}
 4x40W E14





ATLANTA

Frame materials & color: metal plated / chrome
 Материал и цвет арматуры: металл гальванизированный / хром

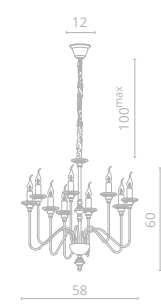

1 1021/02 LM-9
 ∅58 | 160 | 100^{max}
 9x60W E14

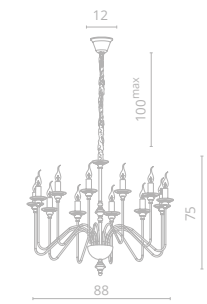

2 1021/02 LM-12
 ∅88 | 175 | 100^{max}
 12x60W E14

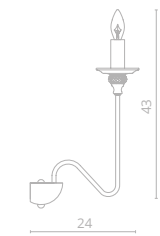

3 1201/02 AP-1
 ∅25 | 110 | 139
 1x40W E14





AMADEO

Frame materials & color: metal painted / black
 Shade material & color: acrylic / white

Материал и цвет арматуры: металл крашенный / черный
 Материал и цвет плафонов: акрил / белый

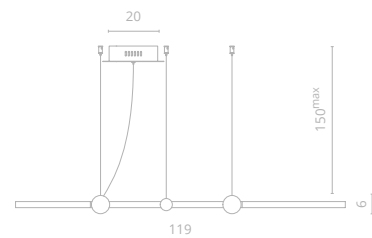

1 1123/04 SP-75
 ↔ 119 | ↗ 69 | ↓ 6 | 150^{max}
 Ⓔ 63W LED
 1620Lm 4000K
 CRI≥80 Bulb incl.

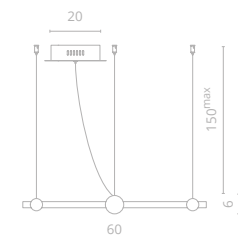

2 1123/04 SP-65
 ∅60 | ↓ 6 | 150^{max}
 Ⓔ 53W LED
 1380Lm 4000K
 CRI≥80 Bulb incl.

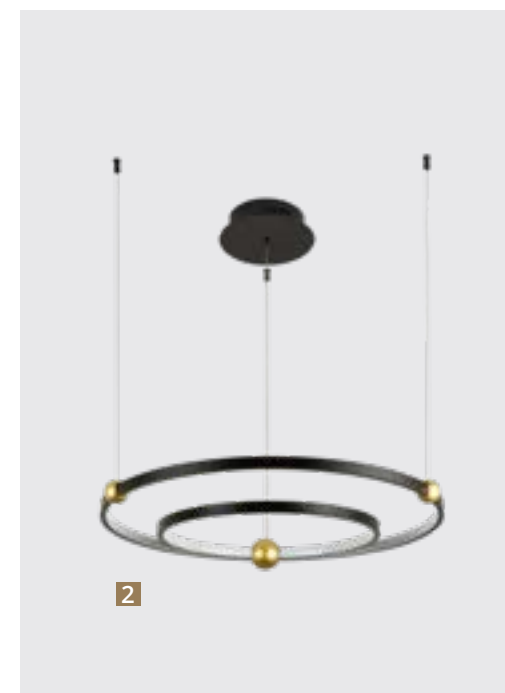

AMADEO

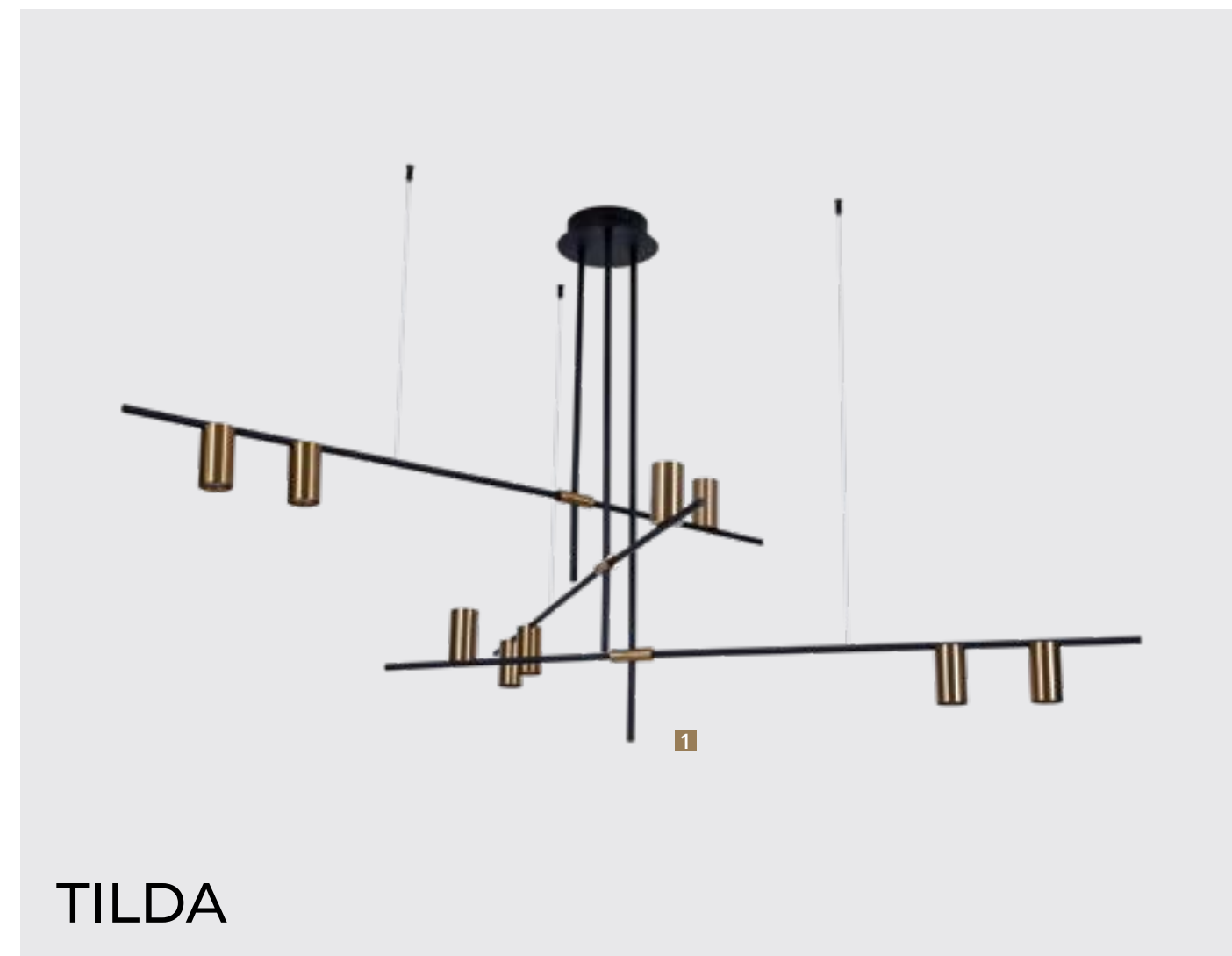

TILDA

Frame materials & color: metal painted / black
 Shade material & color: metal plated / brass

Материал и цвет арматуры: металл крашенный / черный
 Материал и цвет плафонов: металл гальванизированный / латунь

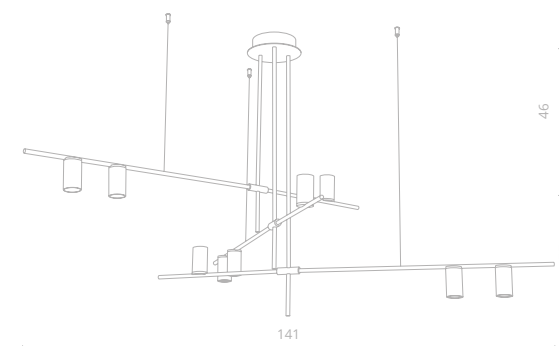

1 1126/04 PL-9

∅141 | 1101
 9x50W GU10



PICASSO

Frame materials & color: metal plated / chrome, white, black
 Shade material & color: PVC / white

Материал и цвет арматуры: металл гальванизированный / хром, белый, черный
 Материал и цвет плафонов: акрил / белый



1

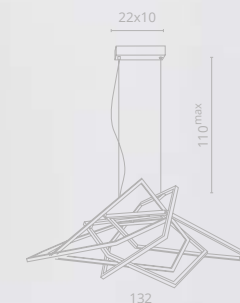

1 1611/02 SP-1

Ø132 | 110 | 110^{max}

140W LED
 2600Lm 4000K
 CRI≥80 Bulb incl.



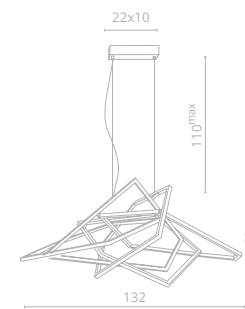

2 1611/03 SP-1

∅132 | 160 | 110^{max}
 140W LED
 2600Lm 4000K
 CRI≥80 Bulb incl.

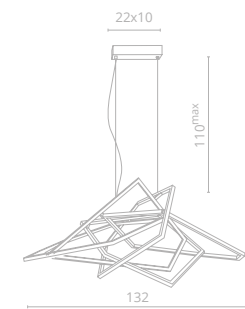

3 1611/04 SP-1

∅132 | 160 | 110^{max}
 140W LED
 2600Lm 4000K
 CRI≥80 Bulb incl.





1

MIRROR

Frame materials & color: metal plated / chrome
 Shade material & color: PVC / white

Материал и цвет арматуры: металл гальванизированный / хром
 Материал и цвет плафонов: акрил / белый

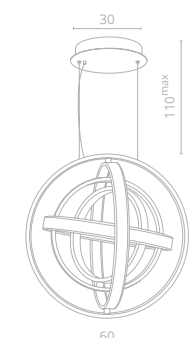

1 1612/02 SP-1

∅60 | 160 | 110^{max}
 230W LED
 4100Lm 4000K
 CRI≥80 Bulb incl.



ALBERO

Frame materials & color: metal plated / chrome
 Shade material & color: glass / white

Материал и цвет арматуры: металл гальванизированный / хром
 Материал и цвет плафонов: стекло / белый

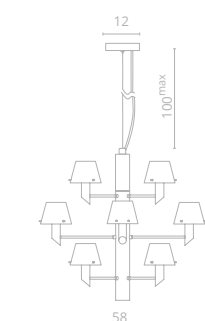

1 1680/02 LM-12

∅58 | 152 | 100^{max}

12x60W E14



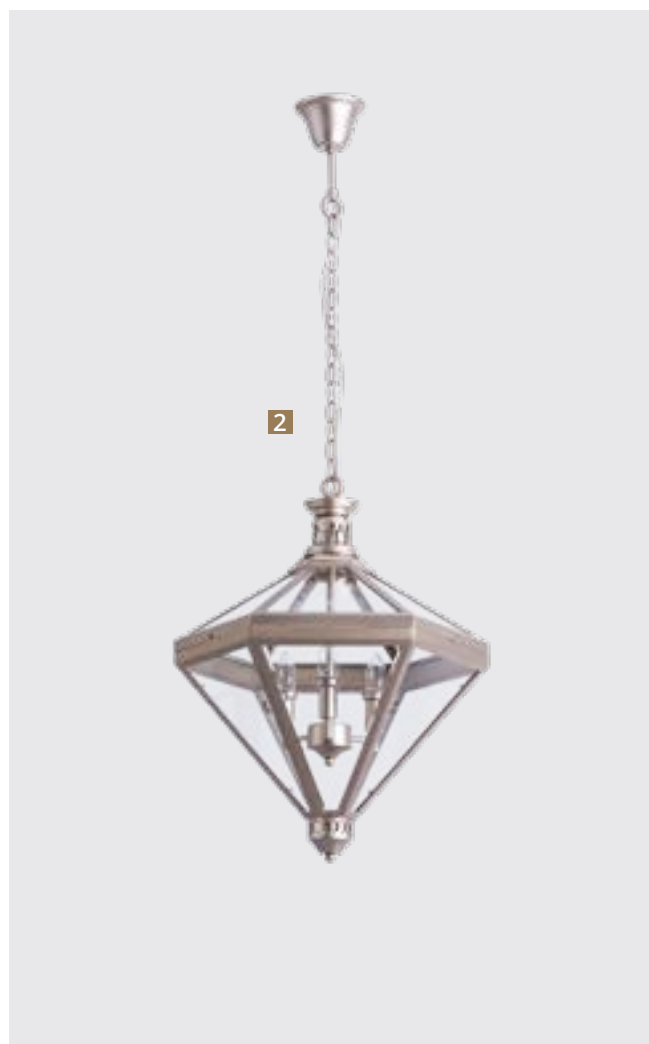
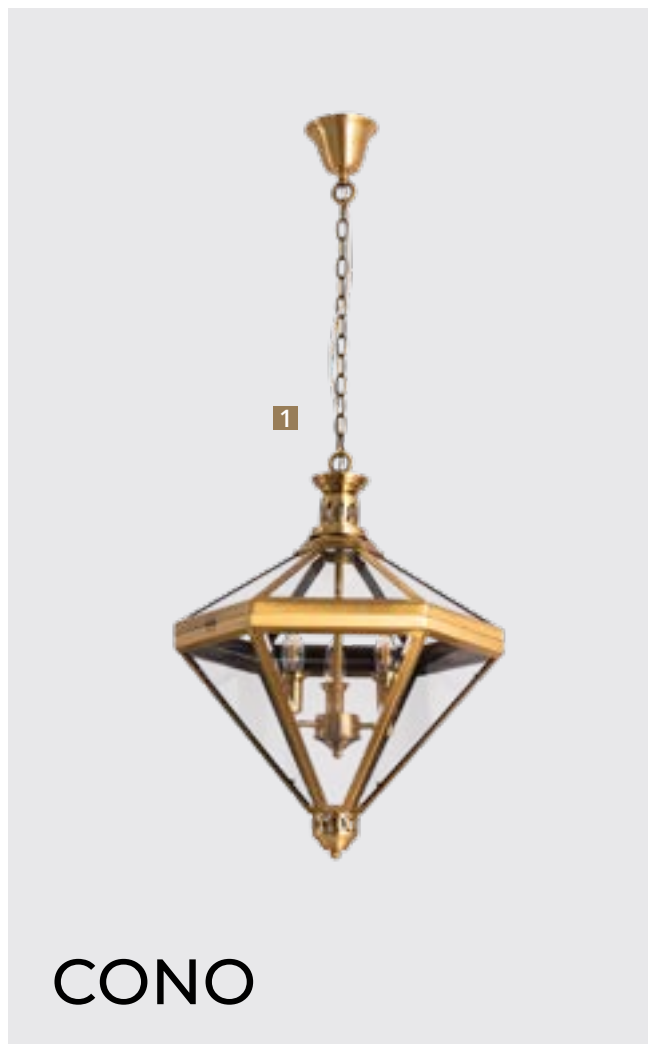

CONO

Frame materials & color: metal plated, metal painted / brass, mat gold
 Shade material & color: glass / clear

Материал и цвет арматуры: металл гальванизированный, металл крашенный / латунь, матовое золото
 Материал и цвет плафонов: стекло / прозрачный

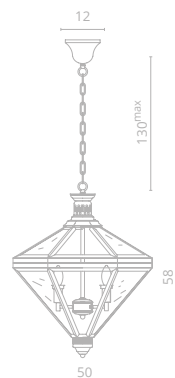

1 2015/17 SP-3
 ø50 | 158 | 130^{max}
 3x40W E14

2 2015/19 SP-3
 ø50 | 158 | 130^{max}
 3x40W E14



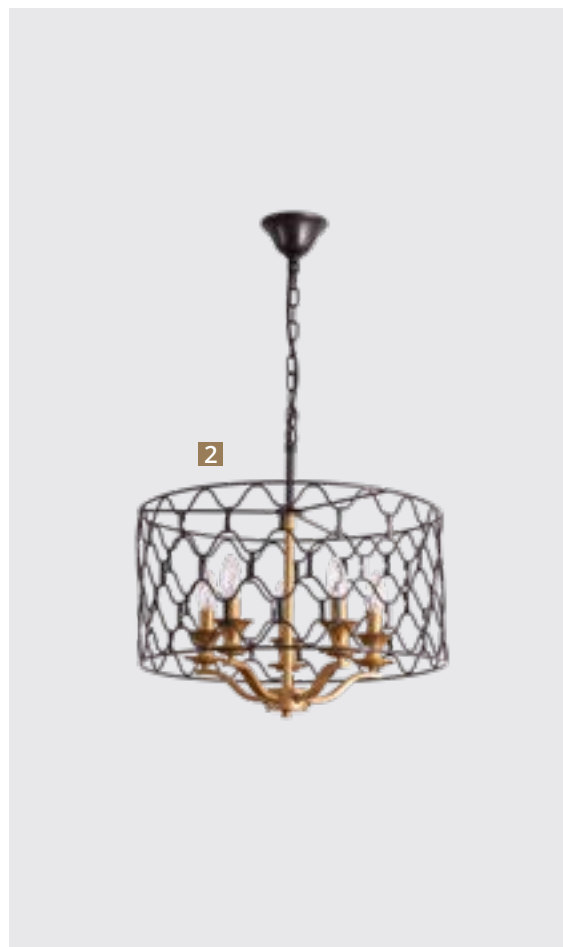
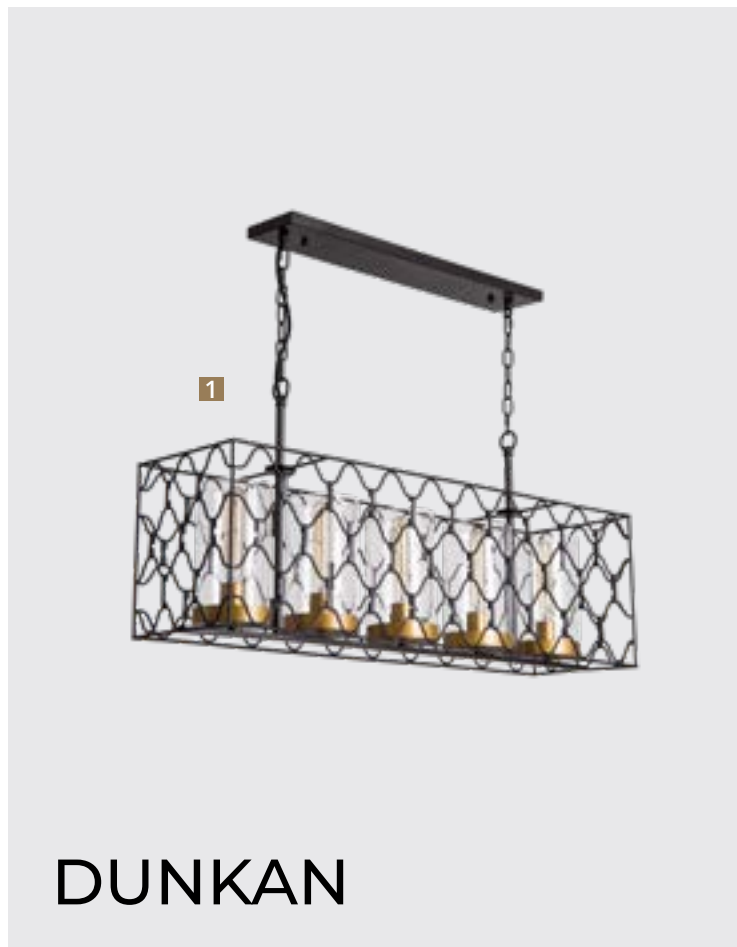

DUNKAN

Frame materials & color: metal plated / mat gold
 Shade material & color: metal painted / antique black

Материал и цвет арматуры: металл гальванизированный / матовое золото
 Материал и цвет плафонов: металл крашенный / античный, черный

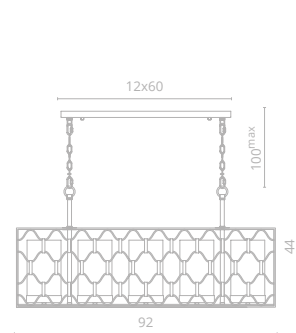

1 2021/04 SP-5

↔92 | ↗26 | ↓44 | 100^{max}
 ⚡ 5x40W E27

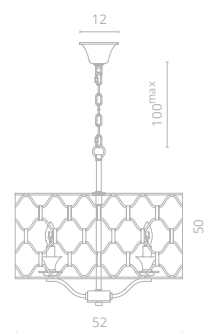

2 2021/04 LM-5

∅52 | ↑50 | 100^{max}
 ⚡ 5x40W E14

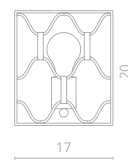

3 2021/04 AP-1

↔17 | ↗13 | ↓20
 ⚡ 1x40W E27



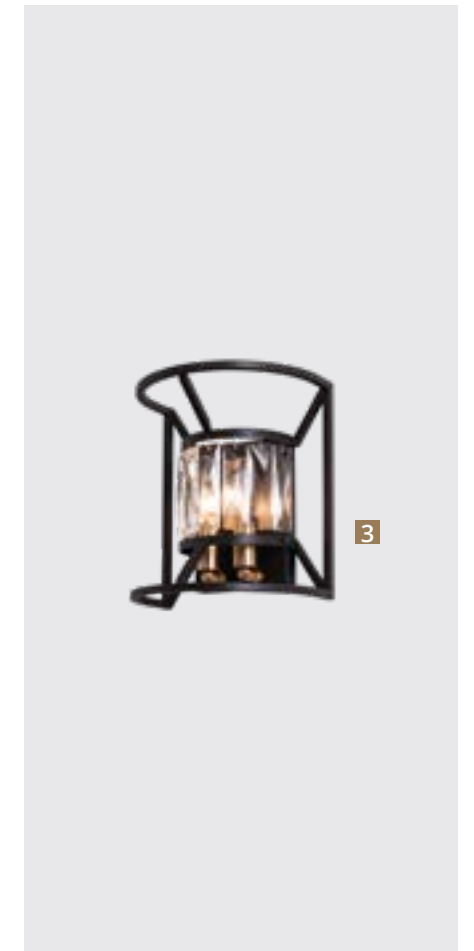
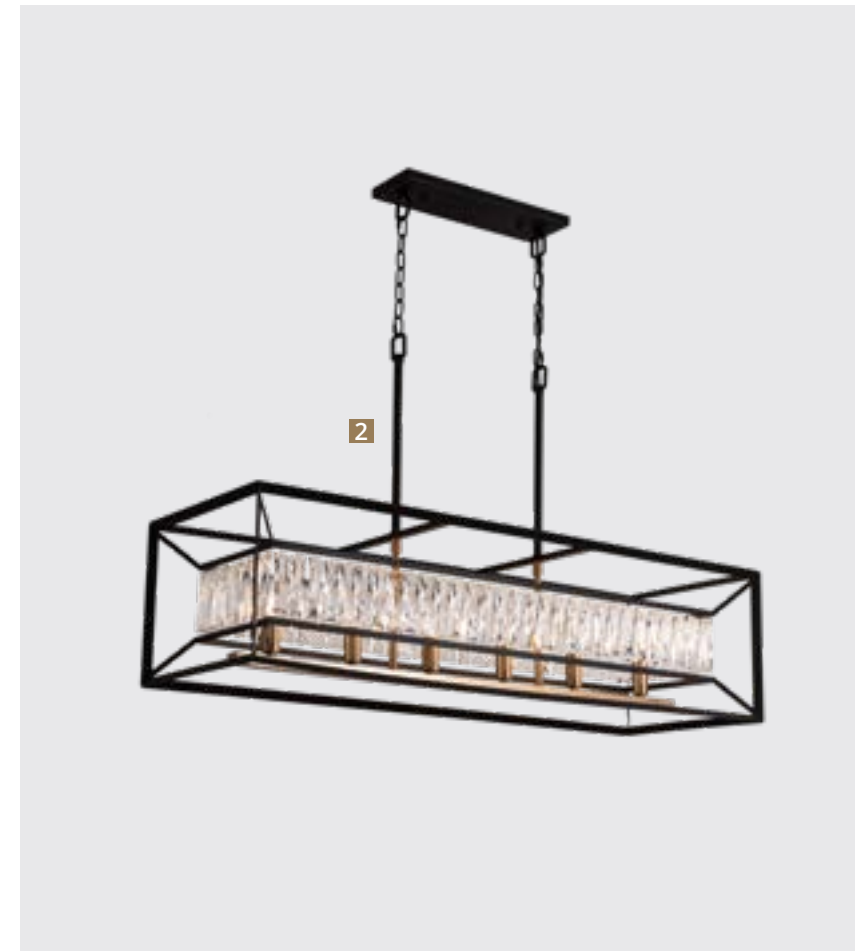

FROST

Frame materials & color: metal plated / satin brass
 Shade material & color: metal painted, crystal / black

Материал и цвет арматуры: металл гальванизированный / матовое золото
 Материал и цвет плафонов: металл крашенный / черный

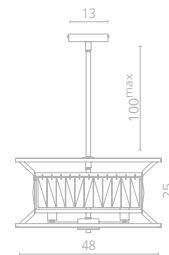

1 2022/21 LM-5

∅48 | ↑25 | 30-100^{max}
 ⚡ 5x40W E14

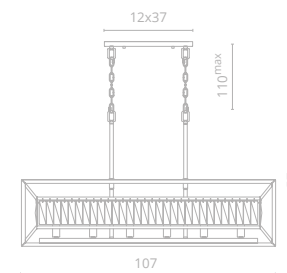

2 2022/21 SP-6

↔107 | ↑38 | ↑57 | 110^{max}
 ⚡ 6x40W E14

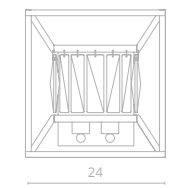

3 2022/21 AP-2

↔24 | ↑14 | ↑26
 ⚡ 2x40W E14

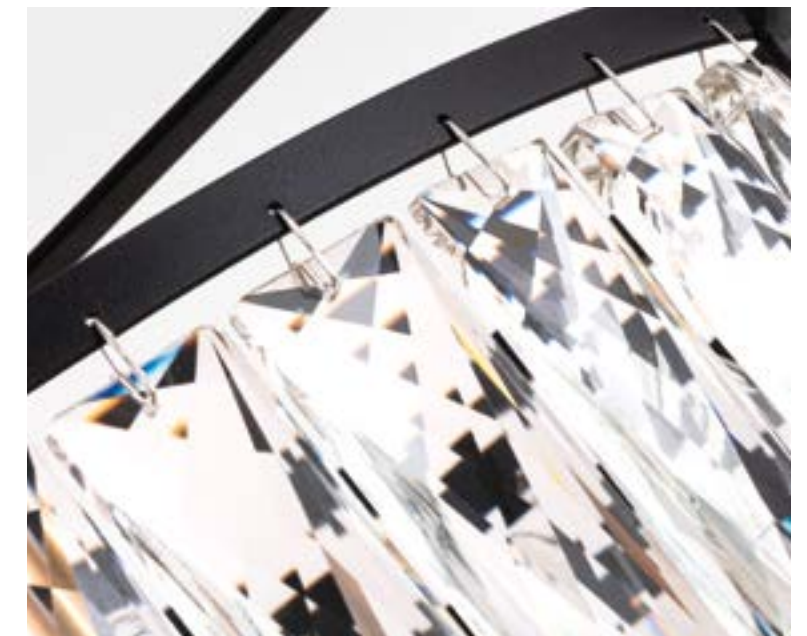

СКАНДИНАВСКИЙ СТИЛЬ В НОВОМ ЦВЕТЕ



5005/02 SP-1 (стр. 99)

Традиционно белые стены минималистичного скандинавского интерьера окрасились в цвета земли и леса, зелени и полей. В декоре преобладают натуральные материалы - дерево, мрамор, камень.



Новый скандинавский стиль смотрится так органично в том числе благодаря яркому и насыщенному освещению, его необыкновенному дизайну.

Минималистичный интерьер всегда преображает замысловатая подвесная люстра, которая является основным предметом освещения и привлекает к себе внимание. Выигрышно будут смотреться люстры с плафонами черного, серого или бежевого цветов.



Минималистичный интерьер всегда преображает замысловатая подвесная люстра

Использование в интерьере акцентного освещения в виде точечных потолочных светильников, спотов, торшеров и настольных ламп придает помещению объем и особый уют.

#цвет
#акцент
#люстра
#дерево
#мрамор
#камень



5000/17 SP-1 (стр. 108)



1123/04 SP-75 (стр. 227)



POLIEDRO

Frame materials & color: metal painted / mat gold
 Shade material & color: glass / clear

Материал и цвет арматуры: металл крашенный / матовое золото
 Материал и цвет плафонов: стекло / прозрачный

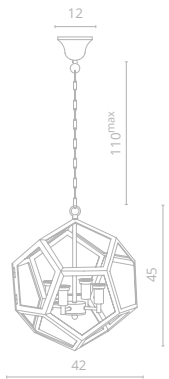

1 2026/19 SP-4

Ø42 | 145 | 110^{max}

4x40W E14



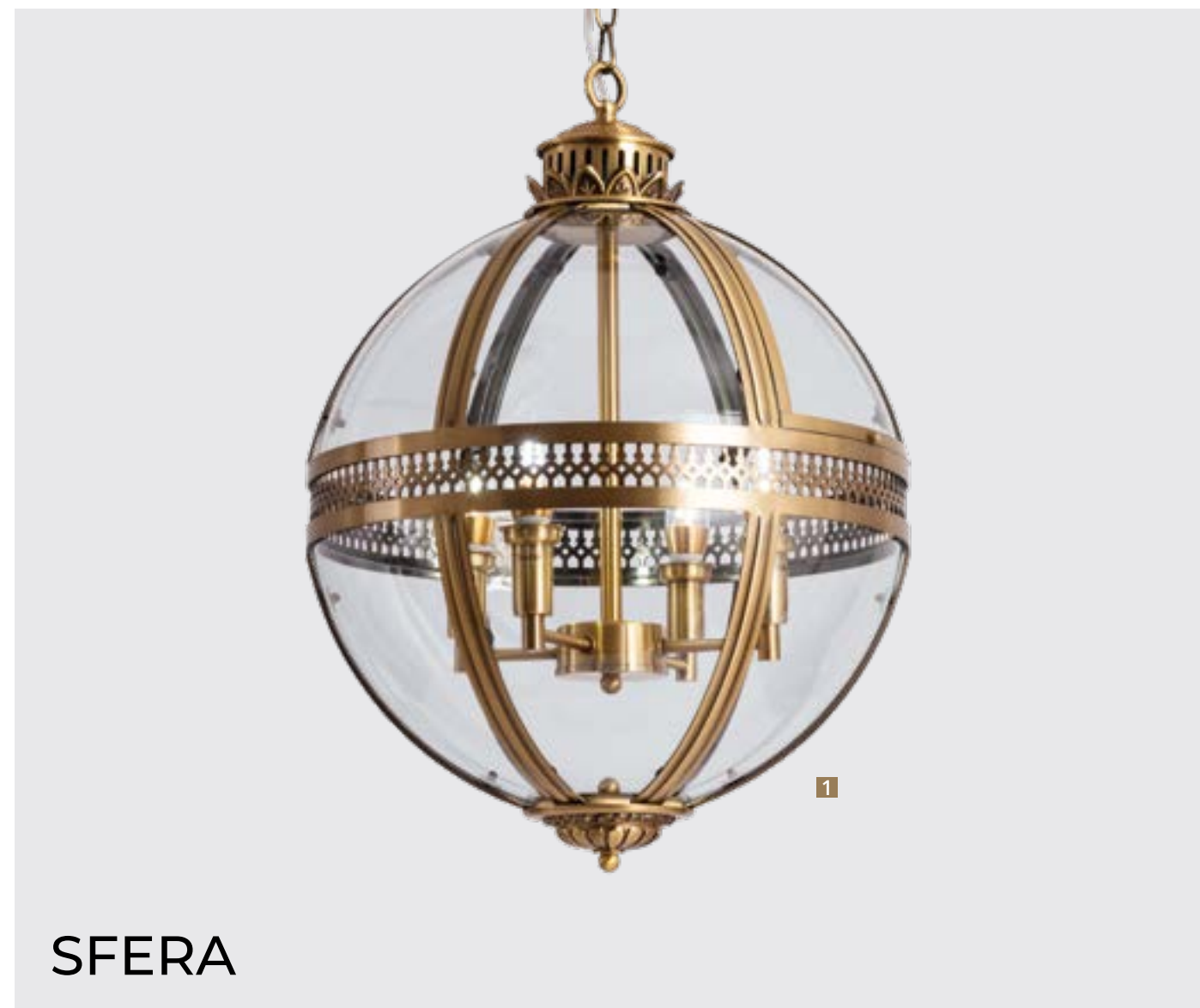

SFERA

Frame materials & color: metal plated, metal painted / brass, mat gold
 Shade material & color: glass / clear

Материал и цвет арматуры: металл гальванизированный, металл крашенный / латунь, матовое золото
 Материал и цвет плафонов: стекло / прозрачный

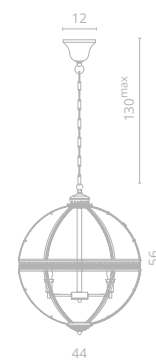

1 2027/17 SP-4

∅44 | 156 | 130^{max}

4x40W E14

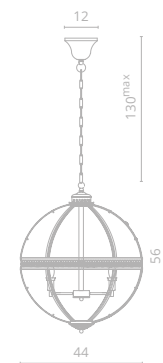
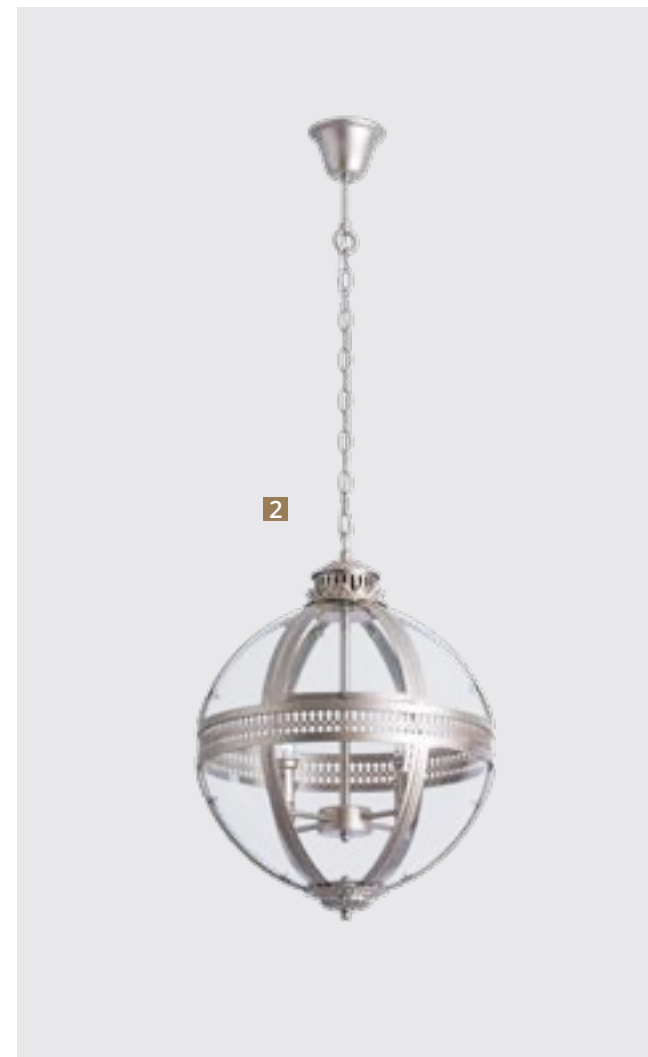

2 2027/19 SP-4

Ø44 | 156 | 130^{max}

4x40W E14



SFERA

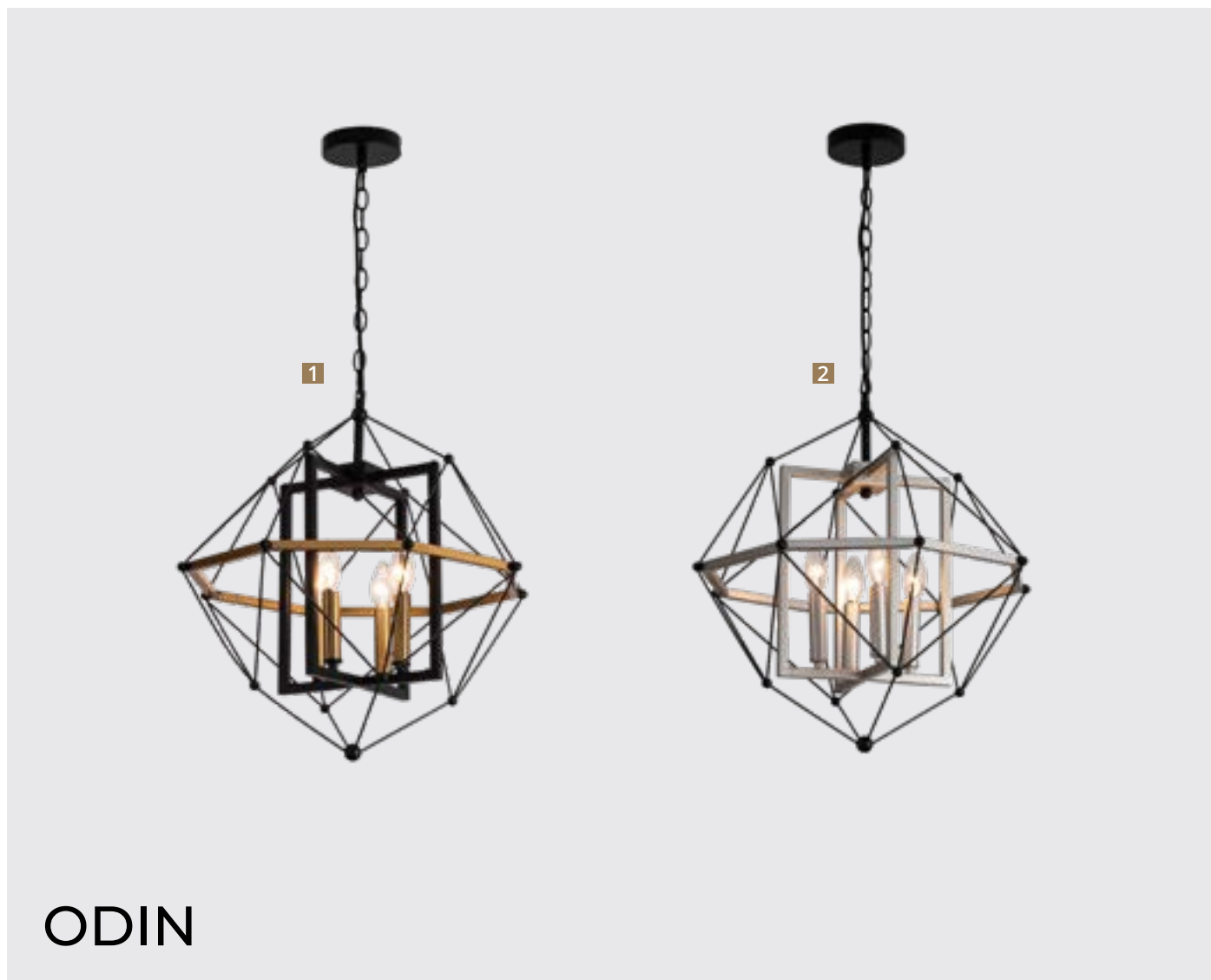

ODIN

Frame materials & color: metal painted, metal plated / black, bronze, silver
 Shade material & color: metal painted / black, bronze; silver
 Материал и цвет арматуры: металл крашенный, металл гальванизированный / черный, латунь, серебро
 Материал и цвет плафонов: металл крашенный / черный, латунь; серебро

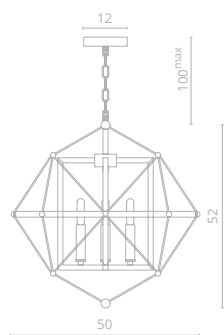

- 1 2540/04 SP-4**
 ∅50 | 152 | 100^{max}
 4x40W E14
- 2 2540/26 SP-4**
 ∅50 | 152 | 100^{max}
 4x40W E14



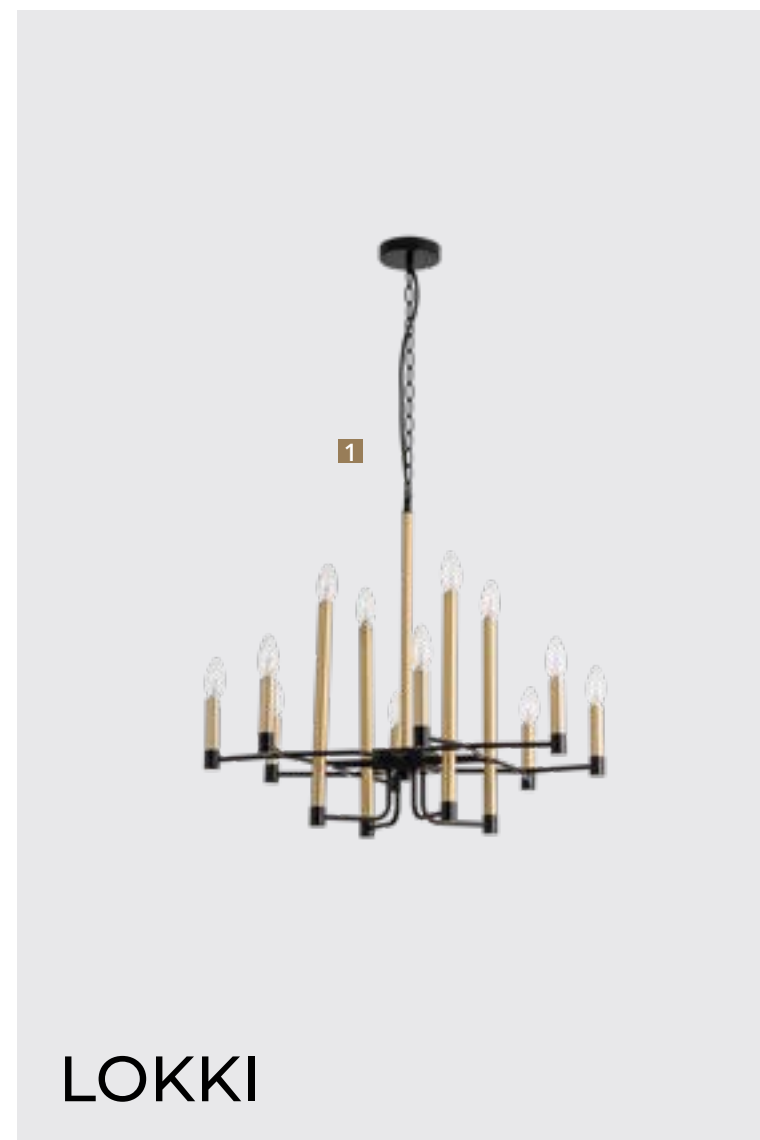

LOKKI

Frame materials & color: metal painted / black, gold
 Shade material & color: metal painted / black, gold

Материал и цвет арматуры: металл крашенный / черный, золото
 Материал и цвет плафонов: металл крашенный / черный, золото

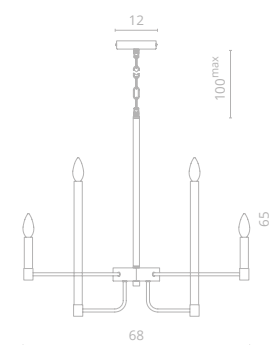

1 2543/04 LM-12

∅68 | 165 | 100^{max}
 12x40W E14

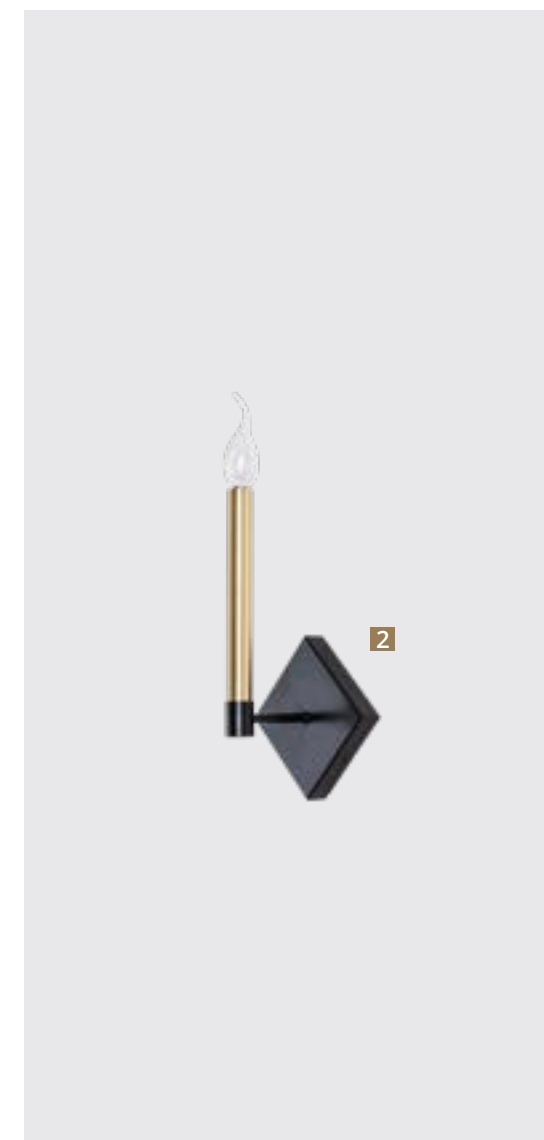

2 2543/04 AP-1

↔12 | ↗13 | ↓29
 1x40W E14

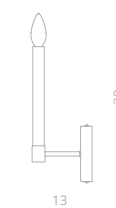



TOR

Frame materials & color: metal plated / black, bronze
 Shade material & color: metal painted / black, bronze

Материал и цвет арматуры: металл гальванизированный / черный, бронза
 Материал и цвет плафонов: металл крашенный / черный

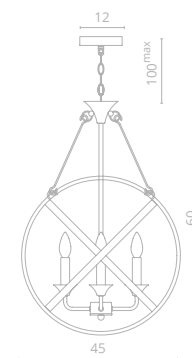

1 2633/04 SP-3

Ø45 | 160 | 100^{max}
 3x40W E14

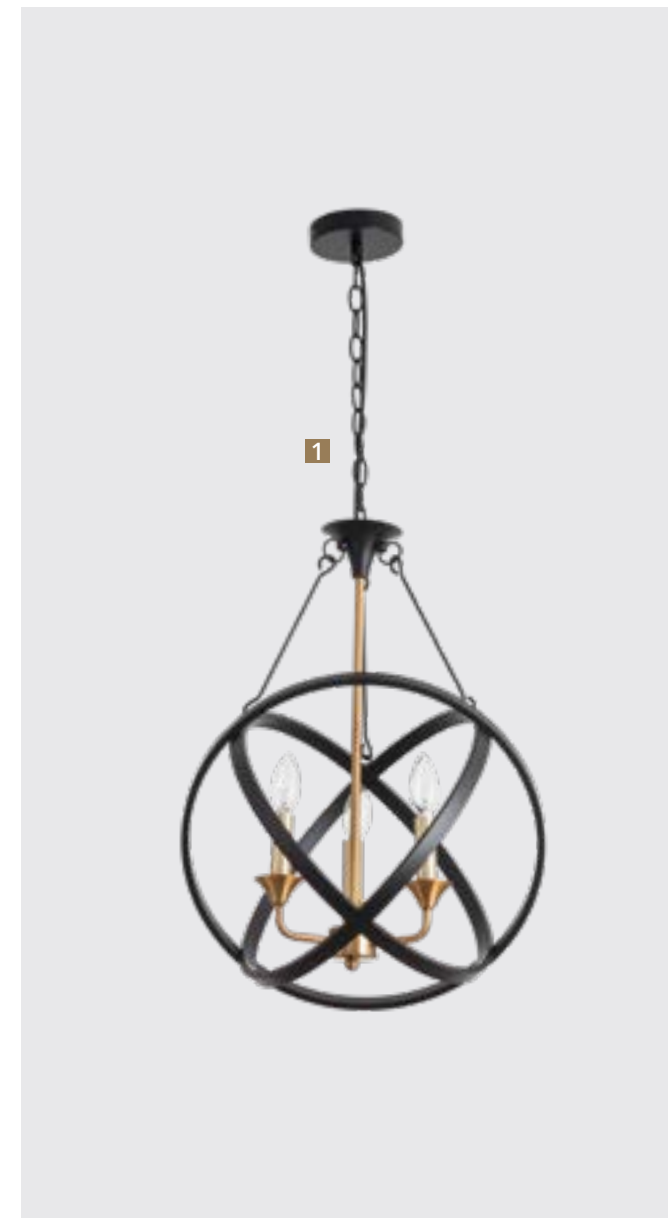



COTTERO

Frame materials & color: metal painted / gray
 Shade material & color: metal / gray

Материал и цвет арматуры: металл крашенный / серый
 Материал и цвет плафонов: металл крашенный / серый

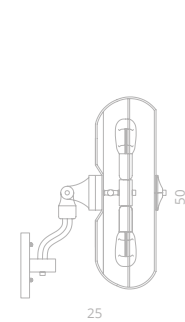
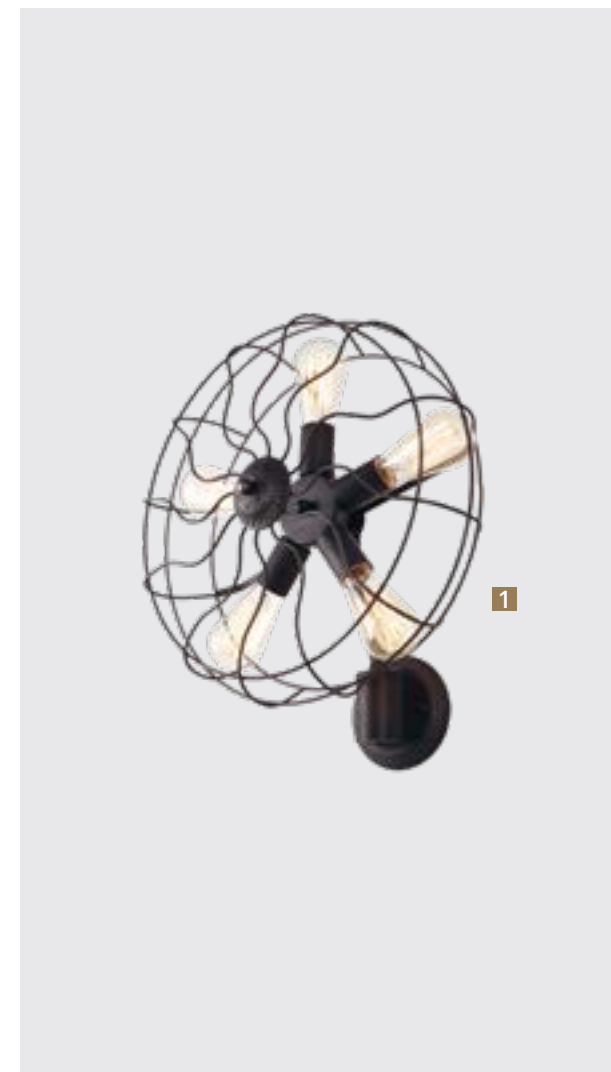

1 5002/05 AP-5
 ↔48 | ↗25 | ↑50
 ⚡ 5x60W E27

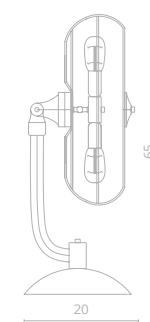

2 5002/05 TL-5
 ↔20 | ↗48 | ↑65
 ⚡ 5x60W E27



1



2



3

PORTA

Frame materials & color: metal painted / black
 Shade material & color: fabric / cream

Материал и цвет арматуры: металл крашенный / черный
 Материал и цвет плафонов: ткань / кремовый

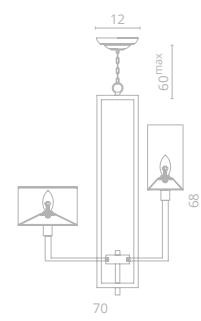

1 5933/01 LM-8

∅70 | ↑68 | 60^{max}
 ⚡ 8x40W E14

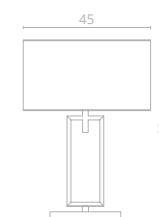

2 5933/01 TL-1

↔45 | ↑24 | ↑63
 ⚡ 1x40W E27

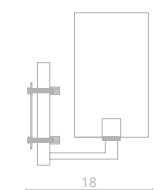

3 5933/01 AP-1

↔12 | ↑18 | ↑25
 ⚡ 1x40W E14

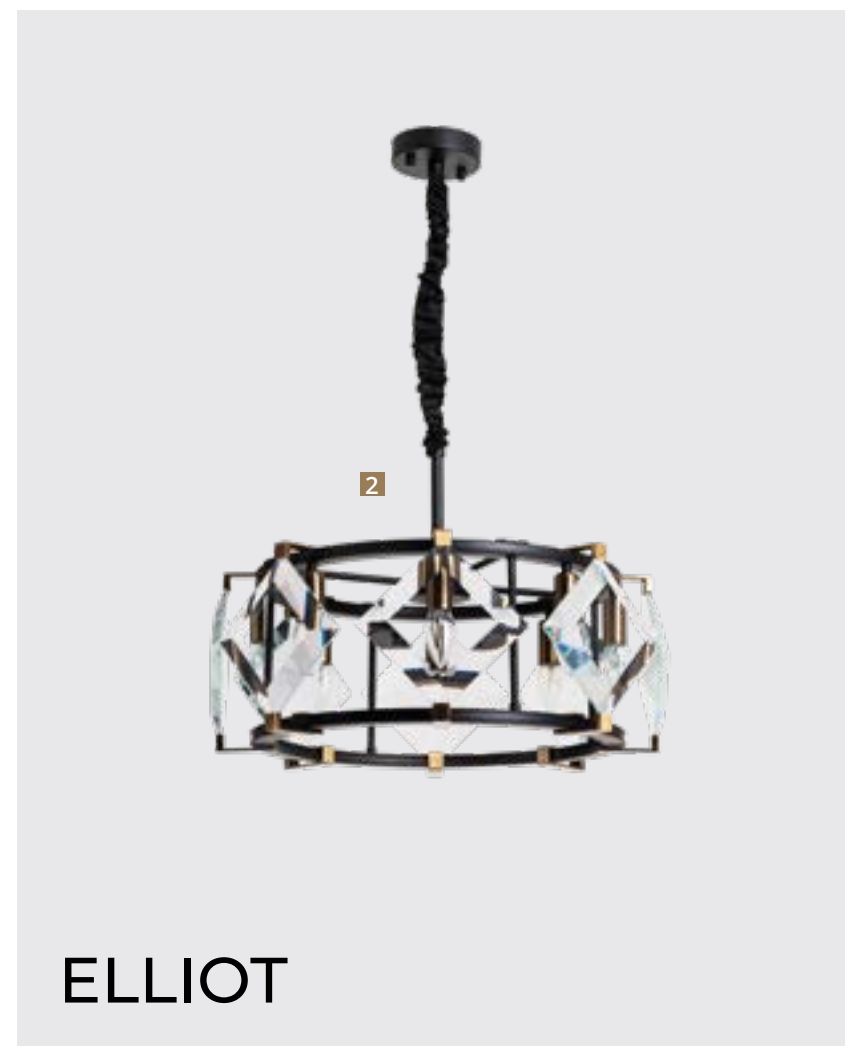

ELLIOT

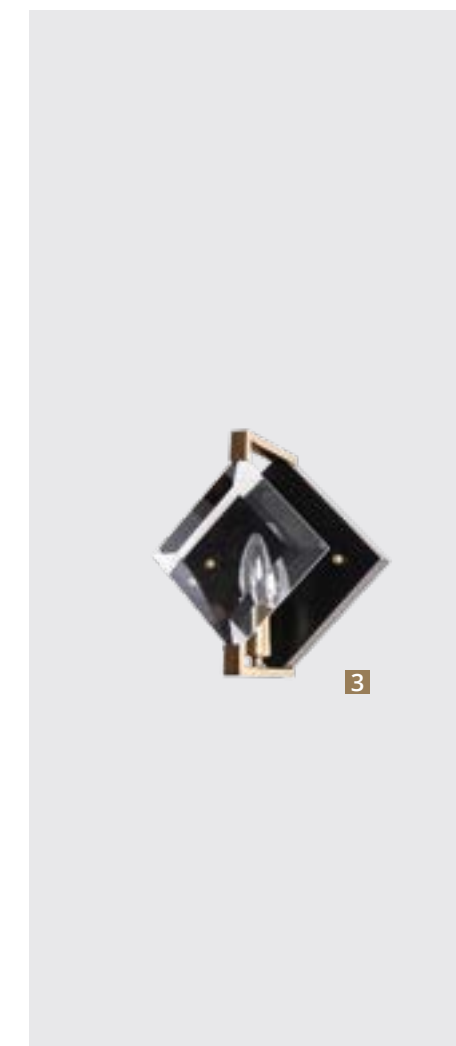

Frame materials & color: metal painted, metal plated / black, brass
 Shade material & color: glass / clear

Материал и цвет арматуры: металл крашенный, металл гальванизированный / черный, латунь
 Материал и цвет плафонов: стекло / прозрачный

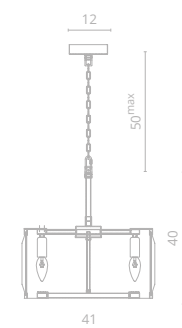

1 7304/04 SP-6
 ∅41 | 140 | 50^{max}
 6x40W E14

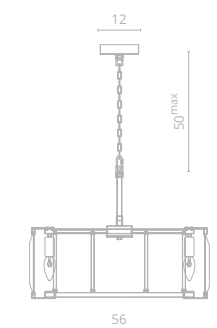

2 7304/04 SP-8
 ∅56 | 140 | 50^{max}
 8x40W E14

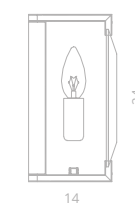

3 7304/04 AP-1
 ∅22 | 14 | 24
 1x40W E14



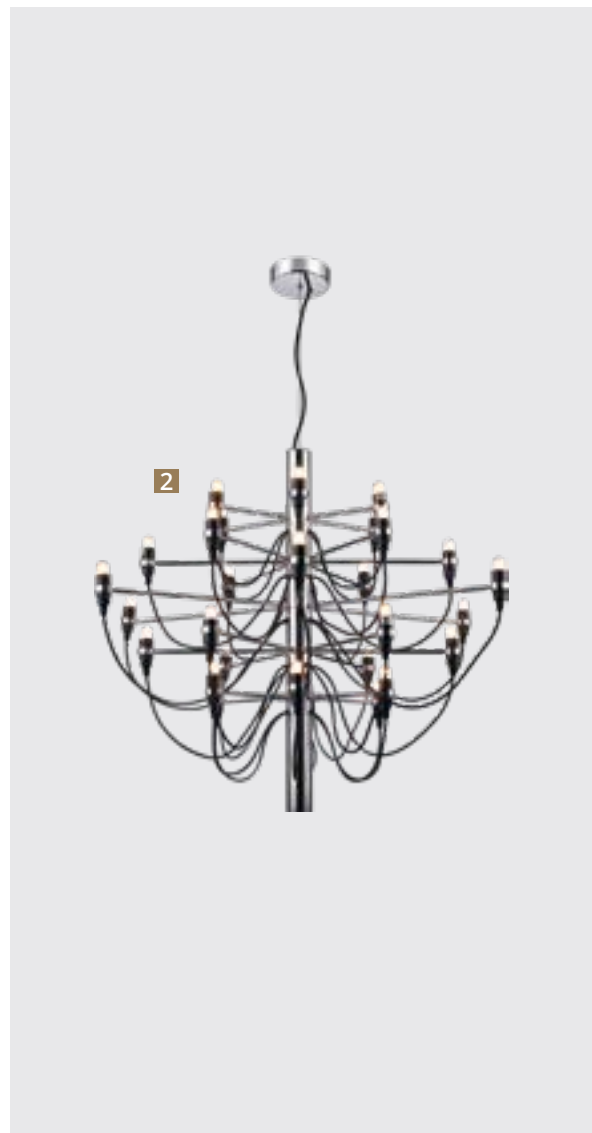

MOLTO

Frame materials & color: metal plated / chrome
 Материал и цвет арматуры: металл гальванизированный / хром

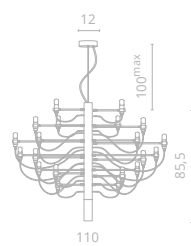

1 8030/02 LM-50
 ∅110 | 86 | 100^{max}
 50x15W E14
 Bulb incl.

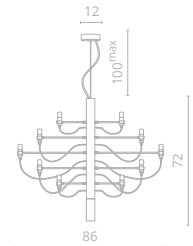

2 8030/02 LM-30
 ∅86 | 72 | 100^{max}
 30x15W E14
 Bulb incl.

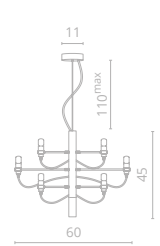

3 8030/02 LM-18
 ∅60 | 45 | 110^{max}
 18x15W E14
 Bulb incl.



NORMAN

Frame materials & color: metal painted, metal plated / chrome
Материал и цвет арматуры: металл крашенный, металл гальванизированный / хром

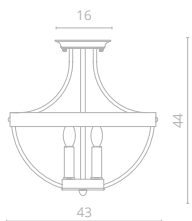

1 9980/02 PL-3
Ø43 | 144
3x60W E14



Артикул	Стр.	Серия	Материал	Потолочная чаша, см	Тип крепления	Наличие 3D
1001/16 AP-1	213	HOUSTON	металл гальванизированный / стекло		скоба	3D
1001/16 SP-1	213	HOUSTON	металл гальванизированный / стекло	10	скоба	3D
1001/16 SP-6	213	HOUSTON	металл гальванизированный / стекло	16	скоба	3D
1017/01 AP-18	111	GRIGIO	металл гальванизированный / стекло		скоба	
1017/01 AP-23	111	GRIGIO	металл гальванизированный / стекло		скоба	3D
1017/02 AP-18	111	GRIGIO	металл гальванизированный / стекло		скоба	3D
1017/02 AP-23	111	GRIGIO	металл гальванизированный / стекло		скоба	3D
1017/04 AP-18	111	GRIGIO	металл гальванизированный / стекло		скоба	
1017/04 AP-23	111	GRIGIO	металл гальванизированный / стекло		скоба	
1021/02 LM-12	223	ATLANTA	металл гальванизированный	12	крюк	3D
1021/02 LM-9	223	ATLANTA	металл гальванизированный	12	крюк	3D
1030/02 SP-162	57	GALASSIA	металл гальванизированный	16	скоба	3D
1030/02 SP-42	57	GALASSIA	металл гальванизированный	16	скоба	3D
1030/02 SP-92	57	GALASSIA	металл гальванизированный	16	скоба	3D
1100/02 AP-1	63	OSTIN	металл гальванизированный / стекло		скоба	3D
1100/02 SP-1	63	OSTIN	металл гальванизированный / стекло	12	скоба	
1100/02 SP-12	64	OSTIN	металл гальванизированный / стекло	35x5	скоба	
1100/02 SP-5	63	OSTIN	металл гальванизированный / стекло	12	скоба	3D
1100/02 SP-8	64	OSTIN	металл гальванизированный / стекло	12	скоба	3D
1123/04 SP-65	225	AMADEO	метал крашеный / акрил	20	скоба	
1123/04 SP-75	225	AMADEO	метал крашеный / акрил	20	скоба	
1125/01 SP-10	66	CLIFF	металл гальванизированный, стекло	7	скоба	
1125/01 SP-16	66	CLIFF	металл гальванизированный, стекло	7	скоба	
1126/04 PL-9	227	TILDA	метал крашеный / металл гальванизированный	20	скоба	3D
1135/02 SP-24	49	RENATA	металл гальванизированный / хрусталь	7	скоба	
1135/02 SP-36	46	RENATA	металл гальванизированный / хрусталь	7	скоба	
1135/02 SP-48	49	RENATA	металл гальванизированный / хрусталь	7	скоба	
1135/02 SP-90	46	RENATA	металл гальванизированный / хрусталь	30	скоба	
1135/17 SP-106	75	RENATA	металл гальванизированный / хрусталь	30	скоба	3D
1135/17 SP-25	75	RENATA	металл гальванизированный / хрусталь	7	скоба	3D
1135/17 SP-36	75	RENATA	металл гальванизированный / хрусталь	7	скоба	3D
1135/17 SP-47	75	RENATA	металл гальванизированный / хрусталь	7	скоба	3D
1159/01 LM-4	221	SPAZIO	металл гальванизированный / ткань	12	скоба	3D
1162/01 AP-1	204	CANDELA	металл гальванизированный / ткань		скоба	
1162/01 LM-5	204	CANDELA	металл гальванизированный / ткань	12	скоба	
1162/01 LM-8	204	CANDELA	металл гальванизированный / ткань	12	скоба	3D
1162/01 SP-5	205	CANDELA	металл гальванизированный / ткань	12	скоба	
1200/01 SP-6	76	LETIZIA	металл гальванизированный / акрил	10	скоба	

Артикул	Стр.	Серия	Материал	Потолочная чаша, см	Тип крепления	Наличие 3D
1201/02 AP-1	223	ATLANTA	металл гальванизированный		скоба	
1223/02 AP-2	26	NOVA	металл гальванизированный / хрусталь		скоба	
1223/02 PL-5	28	NOVA	металл гальванизированный / хрусталь	40	скоба	
1223/02 SP-1	29	NOVA	металл гальванизированный / хрусталь	10	скоба	
1223/02 SP-5	28	NOVA	металл гальванизированный / хрусталь	12	скоба	3D
1223/02 SP-8	26	NOVA	металл гальванизированный / хрусталь	22x13	скоба	
1223/02 SP-9	26	NOVA	металл гальванизированный / хрусталь	15	скоба	
1308/02 AP-1	217	RAGNO	металл гальванизированный / стекло			3D
1308/02 PL-8	217	RAGNO	металл гальванизированный / стекло	15	скоба	3D
1308/02 SP-1	219	RAGNO	металл гальванизированный / стекло	10	скоба	3D
1308/02 SP-6	219	RAGNO	металл гальванизированный / стекло	10	скоба	
1308/02 SP-7	219	RAGNO	металл гальванизированный / стекло	20	скоба	3D
1309/02 AP-1	218	RAGNO	металл гальванизированный / стекло		скоба	
1341/02 AP-1	195	SOPRANO	нержавеющая сталь / ткань		скоба	
1341/02 AP-2	195	SOPRANO	нержавеющая сталь / ткань			
1341/02 LM-10	192	SOPRANO	нержавеющая сталь / ткань	9	скоба	3D
1341/02 LM-5	195	SOPRANO	нержавеющая сталь / ткань	9	скоба	3D
1341/02 TL-1	192	SOPRANO	нержавеющая сталь / ткань			
1608/02 SP-48	210	CRISTALLINO	металл гальванизированный / металл, пластик	15	скоба	
1610/02 SP-140	209	CRISTALLINO	металл гальванизированный / металл, пластик	22	скоба	3D
1610/02 SP-60	209	CRISTALLINO	металл гальванизированный / металл, пластик	15	скоба	
1610/02 SP-96	209	CRISTALLINO	металл гальванизированный / металл, пластик	15	скоба	
1611/02 SP-1	229	PICASSO	металл гальванизированный / акрил	22x10	скоба	3D
1611/03 SP-1	231	PICASSO	металл гальванизированный / акрил	22x10	скоба	3D
1611/04 SP-1	231	PICASSO	металл гальванизированный / акрил	22x10	скоба	3D
1612/02 SP-1	233	MIRROR	металл гальванизированный / акрил	30	скоба	3D
1680/02 LM-12	235	ALBERO	металл гальванизированный / стекло	12	скоба	3D
1681/01 AP-1	188	FRIZZANTE	металл гальванизированный / хрусталь			3D
1681/01 LM-7	188	FRIZZANTE	металл гальванизированный / хрусталь	15	крюк	3D
1681/01 LM-9	189	FRIZZANTE	металл гальванизированный / хрусталь	15	крюк	3D
1681/01 SP-9	189	FRIZZANTE	металл гальванизированный / хрусталь	12	скоба	3D
1683/01 AP-1	187	FRIZZANTE	металл гальванизированный / хрусталь			3D
1683/01 LM-10	184	FRIZZANTE	металл гальванизированный / хрусталь	13	крюк	3D
1683/01 LM-11	187	FRIZZANTE	металл гальванизированный / хрусталь	13	крюк	3D
1683/01 LM-16	184	FRIZZANTE	металл гальванизированный / хрусталь	15	крюк	3D
1683/01 LM-7	184	FRIZZANTE	металл гальванизированный / хрусталь	13	крюк	
1684/01 AP-1	61	MEDEA	металл гальванизированный / хрусталь			

Артикул	Стр.	Серия	Материал	Потолочная чаша, см	Тип крепления	Наличие 3D
1684/01 LM-10	61	MEDEA	металл гальванизированный / хрусталь	15	крюк	
1684/01 SP-10	61	MEDEA	металл гальванизированный / хрусталь	23x5	скоба	3D
1685/01 AP-1	161	CORONA	металл гальванизированный / хрусталь		скоба	
1685/01 SP-1	161	CORONA	металл гальванизированный / хрусталь	22	скоба	3D
1720/02 SP-48	210	CRISTALLINO	металл гальванизированный / металл, пластик	15	скоба	3D
1736/17 SP-1	215	DENTON	металл гальванизированный / стекло	10	скоба	
2015/17 SP-3	236	CONO	металл гальванизированный / стекло	12	крюк	
2015/19 SP-3	236	CONO	металл крашенный / стекло	12	крюк	
2021/04 AP-1	238	DUNKAN	металл гальванизированный / металл крашенный			
2021/04 LM-5	238	DUNKAN	металл гальванизированный / металл крашенный	12	скоба	3D
2021/04 SP-5	238	DUNKAN	металл гальванизированный / металл крашенный	12x60	скоба	3D
2022/21 AP-2	241	FROST	металл гальванизированный / металл крашенный			3D
2022/21 LM-5	240	FROST	металл гальванизированный / металл крашенный	13	скоба	3D
2022/21 SP-6	241	FROST	металл гальванизированный / металл крашенный	12x37	скоба	3D
2026/19 SP-4	244	POLIEDRO	металл крашенный / стекло	12	скоба	
2027/17 SP-4	247	SFERA	металл гальванизированный / стекло	12	крюк	
2027/19 SP-4	249	SFERA	металл крашенный / стекло	12	крюк	
2540/04 SP-4	250	ODIN	металл крашенный, металл гальванизированный	12	скоба	
2540/26 SP-4	250	ODIN	металл крашенный / металл крашенный	12	скоба	
2543/04 AP-1	253	LOKKI	металл крашенный / металл крашенный			
2543/04 LM-12	253	LOKKI	металл крашенный / металл крашенный	12	скоба	
2633/04 SP-3	255	TOR	металл гальванизированный / металл крашенный	12	скоба	
3001/01 AP-1	22	NOVA	металл крашенный / хрусталь			
3001/01 AP-2	20	NOVA	металл крашенный / хрусталь			
3001/01 LM-13	19	NOVA	металл крашенный / хрусталь	15	крюк	3D
3001/01 LM-16	19	NOVA	металл крашенный / хрусталь	18	крюк	3D
3001/01 LM-25	18	NOVA	металл крашенный / хрусталь	18	крюк	3D
3001/01 PL-9	18	NOVA	металл крашенный / хрусталь	15	скоба	
3001/01 PN-6	25	NOVA	металл крашенный / хрусталь			
3001/01 SP-1	20	NOVA	металл крашенный / хрусталь	10	скоба	
3001/01 SP-15	22	NOVA	металл крашенный / хрусталь	20x15	скоба	3D
3001/01 TL-4	25	NOVA	металл крашенный / хрусталь			
3001/02 AP-1	37	NOVA	металл гальванизированный / хрусталь			
3001/02 AP-2	37	NOVA	металл гальванизированный / хрусталь			
3001/02 LM-13	34	NOVA	металл гальванизированный / хрусталь	15	крюк	
3001/02 LM-16	34	NOVA	металл гальванизированный / хрусталь	18	крюк	

Артикул	Стр.	Серия	Материал	Потолочная чаша, см	Тип крепления	Наличие 3D
3001/02 LM-25	34	NOVA	металл гальванизированный / хрусталь	18	крюк	
3001/02 LM-9	34	NOVA	металл гальванизированный / хрусталь	15	крюк	
3001/02 PN-6	38	NOVA	металл гальванизированный / хрусталь			
3001/02 SP-1	38	NOVA	металл гальванизированный / хрусталь	10	скоба	
3001/02 SP-15	30	NOVA	металл гальванизированный / хрусталь	20x15	скоба	
3001/02 TL-4	37	NOVA	металл гальванизированный / хрусталь			
3005/23 AP-2	40	NOVA	металл крашенный / хрусталь			
3005/23 PN-6	43	NOVA	металл крашенный / хрусталь			
3005/23 SP-1	43	NOVA	металл крашенный / хрусталь	10	скоба	
3005/23 SP-18	40	NOVA	металл крашенный / хрусталь	15	крюк	
3005/23 SP-9	40	NOVA	металл крашенный / хрусталь	15	крюк	
3005/23 TL-3	43	NOVA	металл крашенный / хрусталь			
3011/01 SP-11	14	CHARLOTTE	металл крашенный / хрусталь	18	крюк	3D
3011/01 SP-15	14	CHARLOTTE	металл крашенный / хрусталь	18	крюк	3D
3011/01 SP-18	14	CHARLOTTE	металл крашенный / хрусталь	18	крюк	3D
3132/01 AP-3	136	SALICE	металл гальванизированный / стекло		скоба	
3132/01 SP-10	135	SALICE	металл гальванизированный / стекло	14	скоба	
3132/01 SP-13	136	SALICE	металл гальванизированный / стекло	14	скоба	
3132/26 AP-3	138	SALICE	металл гальванизированный / стекло		скоба	
3132/26 SP-10	138	SALICE	металл гальванизированный / стекло	14	скоба	
3132/26 SP-13	138	SALICE	металл гальванизированный / стекло	14	скоба	
3150/02 PL-11	144	SALICE	алюминий / стекло	22	скоба	
3150/02 PL-6	144	SALICE	алюминий / стекло	22	скоба	
3150/02 SP-6	144	SALICE	алюминий / стекло	14	скоба	
3150/16 SP-15	141	SALICE	алюминий / стекло	12	крюк	
3360/15 AP-1	190	DALLAS	металл гальванизированный / стекло			3D
3360/15 LM-16	190	DALLAS	металл гальванизированный / стекло	14	крюк	3D
3360/15 PL-11	190	DALLAS	металл гальванизированный / стекло	45	скоба	3D
3360/15 PL-9	190	DALLAS	металл гальванизированный / стекло	25	скоба	3D
3508/02 AP-2	129	CHARA	металл гальванизированный / хрусталь		скоба	3D
3508/02 LM-6	129	CHARA	металл гальванизированный / хрусталь	12	крюк	3D
3508/17 AP-2	127	CHARA	металл гальванизированный / хрусталь		скоба	3D
3508/17 LM-6	127	CHARA	металл гальванизированный / хрусталь	12	крюк	3D
3509/01 AP-2	91	CABRERA	металл гальванизированный / хрусталь		скоба	3D
3509/01 LM-12	91	CABRERA	металл гальванизированный / хрусталь	15	скоба	3D
3509/01 LM-15	91	CABRERA	металл гальванизированный / хрусталь	15	скоба	3D
3510/02 AP-2	86	BELLATRIX	металл гальванизированный / хрусталь		скоба	3D
3510/02 LM-11	86	BELLATRIX	металл гальванизированный / хрусталь	12	скоба	3D

Артикул	Стр.	Серия	Материал	Потолочная чаша, см	Тип крепления	Наличие 3D
3510/02 SP-18	86	BELLATRIX	металл гальванизированный / хрусталь	18	скоба	3D
3510/17 AP-2	85	BELLATRIX	металл гальванизированный / хрусталь		скоба	3D
3510/17 LM-11	85	BELLATRIX	металл гальванизированный / хрусталь	12	скоба	3D
3510/17 SP-18	83	BELLATRIX	металл гальванизированный / хрусталь	18	скоба	3D
4010/02 PL-2	173	LIANTO	металл гальванизированный / хрусталь		скоба	
4010/02 PL-3	173	LIANTO	металл гальванизированный / хрусталь		скоба	
4011/02 PL-2	176	LIANTO	металл гальванизированный / хрусталь		скоба	
4011/02 PL-3	176	LIANTO	металл гальванизированный / хрусталь		скоба	
4020/02 PL-2	168	GOCCIA	металл гальванизированный / хрусталь		скоба	
4020/02 PL-3	168	GOCCIA	металл гальванизированный / хрусталь		скоба	
4021/02 PL-2	171	GOCCIA	металл гальванизированный / хрусталь		скоба	
4021/02 PL-3	171	GOCCIA	металл гальванизированный / хрусталь		скоба	
4030/02 PL-2	179	CALOTTA	металл гальванизированный / хрусталь		скоба	
4069/02 AP-1	196	CONTRALTO	нержавеющая сталь / ткань			
4069/02 AP-2	199	CONTRALTO	нержавеющая сталь / ткань			
4069/02 LM-5	199	CONTRALTO	нержавеющая сталь / ткань	9	крюк	3D
4069/02 LM-8	196	CONTRALTO	нержавеющая сталь / ткань	9	крюк	3D
4069/02 PN-1	200	CONTRALTO	нержавеющая сталь / ткань			
4069/02 SP-1	196	CONTRALTO	нержавеющая сталь / ткань	10	скоба	3D
4069/02 TL-1	200	CONTRALTO	нержавеющая сталь / ткань			
4503/17 AP-1	115	SUBRA	металл гальванизированный / стекло		скоба	
4503/17 LM-6	115	SUBRA	металл гальванизированный / стекло	11	крюк	
4503/17 LM-8	115	SUBRA	металл гальванизированный / стекло	11	крюк	
4504/17 AP-1	113	FAWARIS	металл гальванизированный / стекло		скоба	
4504/17 LM-6	113	FAWARIS	металл гальванизированный / стекло	13	скоба	
4504/17 LM-8	113	FAWARIS	металл гальванизированный / стекло	13	скоба	
4505/17 AP-1	124	SHAM	металл гальванизированный / стекло		скоба	
4505/17 AP-2	124	SHAM	металл гальванизированный / стекло		скоба	
4505/17 LM-15	125	SHAM	металл гальванизированный / стекло	12	скоба	3D
4505/17 LM-6	123	SHAM	металл гальванизированный / стекло	10	скоба	3D
4505/17 LM-8	125	SHAM	металл гальванизированный / стекло	10	скоба	
5000/02 SP-1	104	MAUMEE	металл гальванизированный / стекло	10	скоба	
5000/04 SP-1	106	MAUMEE	металл гальванизированный / стекло	10	скоба	
5000/17 SP-1	106	MAUMEE	металл гальванизированный / стекло	10	скоба	
5001/02 SP-1	104	MAUMEE	металл гальванизированный / стекло	10	скоба	
5002/02 SP-1	104	MAUMEE	металл гальванизированный / стекло	10	скоба	
5002/05 AP-5	257	COTTERO	металл крашеный / металл крашеный			
5002/05 TL-5	257	COTTERO	металл крашеный / металл крашеный			
5003/02 SP-1	104	MAUMEE	металл гальванизированный / стекло	10	скоба	

Артикул	Стр.	Серия	Материал	Потолочная чаша, см	Тип крепления	Наличие 3D
5004/02 SP-1	100	CAPRICCIO	металл гальванизированный / стекло		скоба	3D
5004/04 SP-1	100	CAPRICCIO	металл крашеный / стекло		скоба	3D
5004/17 SP-1	100	CAPRICCIO	металл гальванизированный / стекло		скоба	3D
5005/02 SP-1	97	OKAB	металл гальванизированный / стекло	10	скоба	3D
5005/04 SP-1	97	OKAB	металл крашеный / стекло	10	скоба	3D
5005/17 SP-1	97	OKAB	металл гальванизированный / стекло	10	скоба	3D
5006/02 SP-1	99	OKAB	металл гальванизированный / стекло	10	скоба	3D
5006/04 SP-1	99	OKAB	металл крашеный / стекло	10	скоба	3D
5006/17 SP-1	99	OKAB	металл гальванизированный / стекло	10	скоба	3D
5012/06 SP-1	103	LICH	металл гальванизированный / стекло	10	скоба	3D
5012/09 SP-1	103	LICH	металл гальванизированный / стекло	10	скоба	3D
5012/28 SP-1	103	LICH	металл гальванизированный / стекло	10	скоба	3D
5013/18 SP-1	109	BOTEIN	металл гальванизированный / стекло	10	скоба	3D
5014/18 SP-1	109	BOTEIN	металл гальванизированный / стекло	10	скоба	
5114/02 SP-1	206	ROMBO	металл гальванизированный / сталь	12	скоба	
5933/01 AP-1	259	PORTA	металл крашеный / ткань			
5933/01 LM-8	259	PORTA	металл крашеный / ткань	12	скоба	3D
5933/01 TL-1	259	PORTA	металл крашеный / ткань			
6002/01 AP-1	92	AMELIE	металл гальванизированный / стекло		скоба	3D
6002/01 SP-8	92	AMELIE	металл гальванизированный / стекло	12	скоба	3D
6003/01 AP-1	95	AMELIE	металл гальванизированный / стекло		скоба	3D
6003/01 SP-8	95	AMELIE	металл гальванизированный / стекло	12	скоба	3D
6005/17 AP-1	132	FELIS	металл гальванизированный / стекло		скоба	
6005/17 LM-8	132	FELIS	металл гальванизированный / стекло	12	крюк	
6005/17 LM-9	131	FELIS	металл гальванизированный / стекло	12	крюк	3D
6005/17 SP-1	131	FELIS	металл гальванизированный / стекло	10	скоба	
6817/02 AP-1	183	CHARLIE	металл гальванизированный / хрусталь			
6817/02 SP-10	183	CHARLIE	металл гальванизированный / хрусталь	20	скоба	
6817/02 SP-12	183	CHARLIE	металл гальванизированный / хрусталь	17x17	скоба	
6817/02 SP-14	180	CHARLIE	металл гальванизированный / хрусталь	52x14	скоба	
6819/19 AP-2	163	FLORENCE	металл крашеный / ткань			
6819/19 SP-12	163	FLORENCE	металл крашеный / ткань	14	крюк	
6819/19 SP-6	164	FLORENCE	металл крашеный / ткань	14	крюк	
6819/19 SP-8	163	FLORENCE	металл крашеный / ткань	14	крюк	
7136/02 AP-1	116	TENERIFE	металл гальванизированный / хрусталь		скоба	3D
7136/02 LM-12	116	TENERIFE	металл гальванизированный / хрусталь	15	скоба	3D
7136/02 LM-6	116	TENERIFE	металл гальванизированный / хрусталь	15	скоба	3D
7136/18 AP-1	121	TENERIFE	металл гальванизированный / хрусталь		скоба	3D
7136/18 LM-12	121	TENERIFE	металл гальванизированный / хрусталь	15	скоба	3D

Артикул	Стр.	Серия	Материал	Потолочная чаша, см	Тип крепления	Наличие 3D
7136/18 LM-6	121	TENERIFE	металл гальванизированный / хрусталь	15	скоба	3D
7288/18 AP-2	153	SPUMANTE	металл крашеный / стекло			
7288/18 PL-8	155	SPUMANTE	металл крашеный / стекло	15	скоба	
7288/18 SP-12	155	SPUMANTE	металл крашеный / стекло	12	скоба	
7288/18 SP-9	153	SPUMANTE	металл крашеный / стекло	12	скоба	
7288/26 AP-2	159	SPUMANTE	металл крашеный / стекло			
7288/26 PL-8	159	SPUMANTE	металл крашеный / стекло	15	скоба	
7288/26 SP-12	156	SPUMANTE	металл крашеный / стекло	12	скоба	
7288/26 SP-9	156	SPUMANTE	металл крашеный / стекло	12	скоба	
7304/04 AP-1	261	ELLIOT	металл крашеный, металл гальванизированный / стекло			
7304/04 SP-6	261	ELLIOT	металл крашеный, металл гальванизированный / стекло	12	скоба	
7304/04 SP-8	261	ELLIOT	металл крашеный, металл гальванизированный / стекло	12	скоба	
7565/01 AP-1	150	VETRO	металл гальванизированный / хрусталь			3D
7565/01 SP-7	150	VETRO	металл гальванизированный / хрусталь	12	скоба	3D
7565/02 AP-1	149	VETRO	металл гальванизированный / хрусталь			3D
7565/02 SP-7	149	VETRO	металл гальванизированный / хрусталь	15	скоба	3D
7566/01 AP-1	69	CHLOE	металл гальванизированный / хрусталь			3D
7566/01 SP-13	72	CHLOE	металл гальванизированный / стекло	15	скоба	3D
7566/01 SP-18	69	CHLOE	металл гальванизированный / хрусталь	12	крюк	3D
7566/01 SP-8	69	CHLOE	металл гальванизированный / хрусталь	12	крюк	3D
7566/02 AP-1	70	CHLOE	нержавеющая сталь / хрусталь			3D
7566/02 SP-13	72	CHLOE	металл гальванизированный / стекло	15	скоба	3D
7566/02 SP-18	70	CHLOE	металл гальванизированный / хрусталь	12	крюк	3D
7566/02 SP-8	70	CHLOE	нержавеющая сталь / хрусталь	12	крюк	3D
7567/18 AP-2	80	BIVARA	металл гальванизированный / хрусталь		скоба	
7567/18 SP-10	80	BIVARA	металл гальванизированный / хрусталь	15	скоба	
7567/18 SP-12	79	BIVARA	металл гальванизированный / хрусталь	47*13	скоба	
7567/18 SP-16	79	BIVARA	металл гальванизированный / хрусталь	15	скоба	
7568/18 LM-12	54	MEGAN	металл гальванизированный / хрусталь, стекло	16	скоба	
7568/18 LM-9	55	MEGAN	металл гальванизированный / хрусталь, стекло	17	скоба	
7568/18 SP-12	55	MEGAN	металл гальванизированный / хрусталь, стекло	18	скоба	
8030/02 LM-18	262	MOLTO	металл гальванизированный	11	скоба	
8030/02 LM-30	262	MOLTO	металл гальванизированный	12	скоба	3D
8030/02 LM-50	262	MOLTO	металл гальванизированный	12	скоба	
8819/03 PL-3	166	ALBEDO	металл гальванизированный, хрусталь	16	скоба	3D
9980/02 PL-3	264	NORMAN	металл крашеный, металл гальванизированный	16	скоба	