

Tubs

Grok

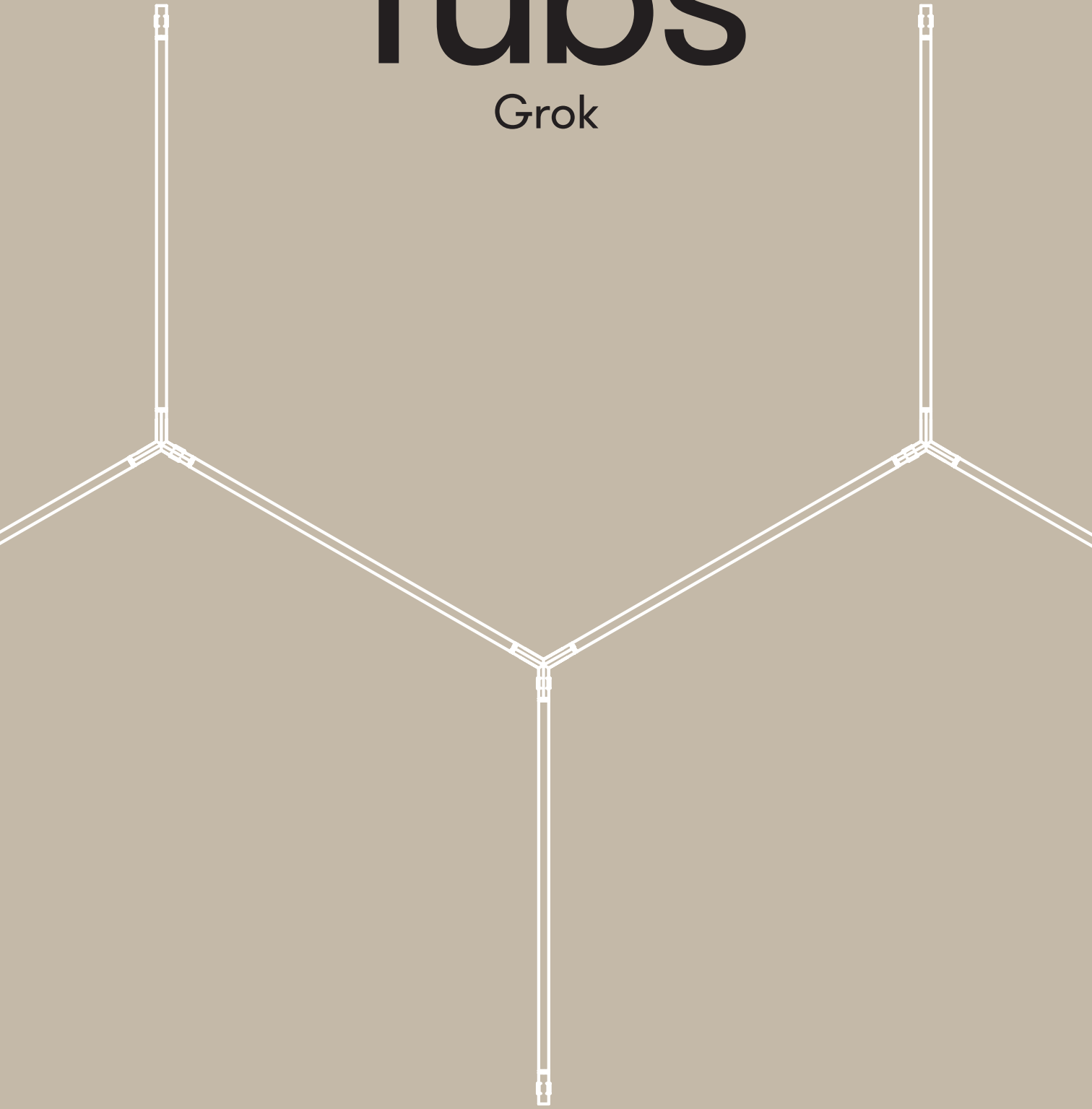

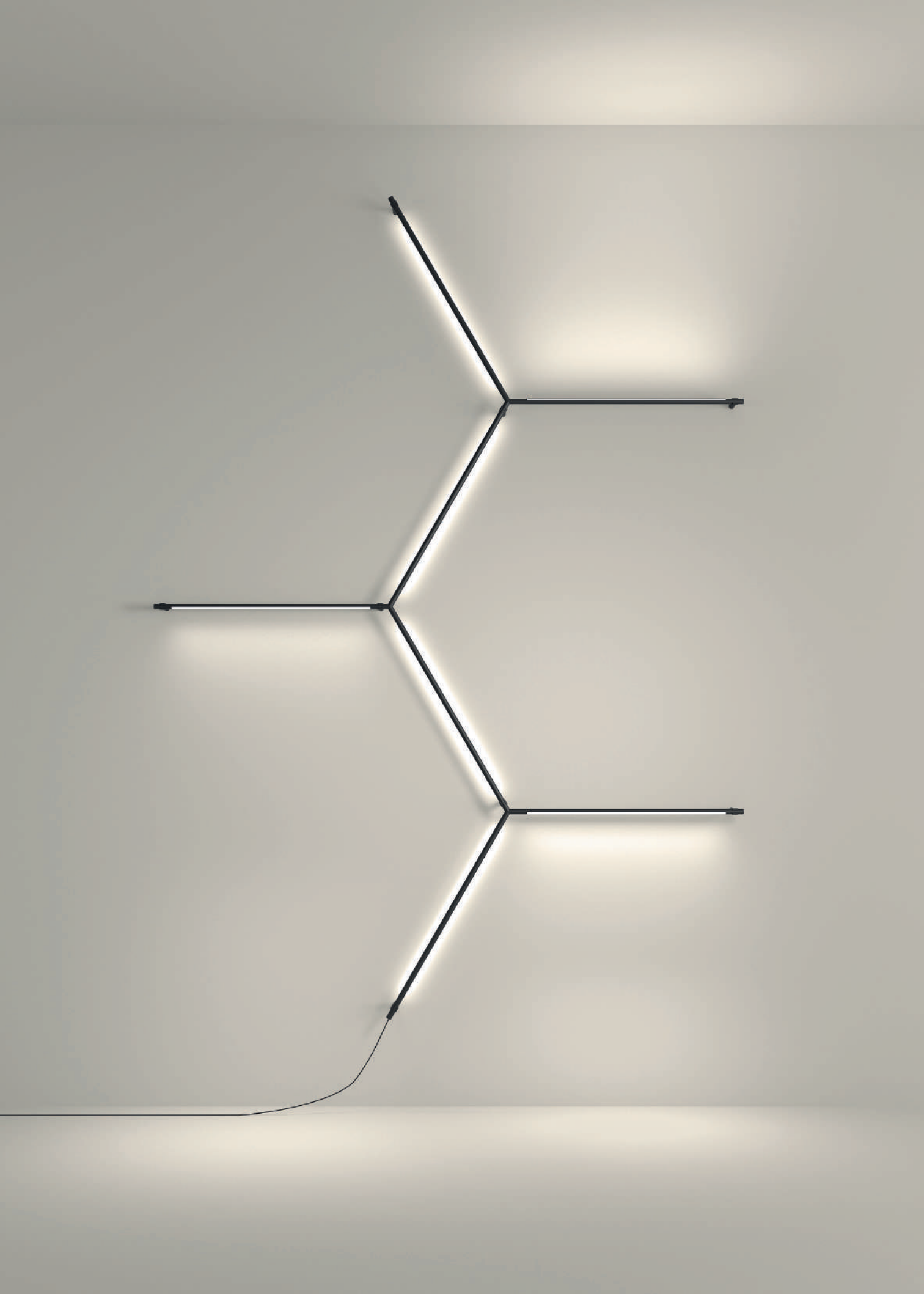

TUBS MODULAR

Nahrang Disseny

(DE) Tubs Modular bringt Struktur in die Leere eines Raumes mithilfe netzartiger Formen aus Luft und Licht und durch Linien, die den Eindruck von Weite verstärken. Eine Produktfamilie, die auf visuelle Weise poetisch mit den Ebenen des Raums spielt. Die zusammengesetzten Teile werden zu einem lebendigen Element, das sich unendlich vergrößern lässt, aber auch reduzierte Varianten ermöglicht und an kleinere Räume angepasst werden kann. Tubs Modular ist eine technisch fortschrittliche und sehr flexible Produktfamilie, die maximale Benutzerkontrolle bei minimalem Querschnitt ermöglicht.

(IT) Tubs Modular è alla ricerca di un modo per strutturare il vuoto di uno spazio, per collegare l'aria con la luce e per generare forme lineari che migliorano questa sensazione di spaziosità. Una famiglia visibilmente molto poetica, che gioca con i piani dello spazio. Non appena il pezzo viene formalizzato, diventa un elemento vivente che può crescere all'infinito e può anche essere costruito in versioni più piccole e adattato a spazi più piccoli. Tubs Modular si distingue come una famiglia tecnicamente sofisticata e molto flessibile, che consente il massimo controllo dell'utente in una sezione minima del profilo.

(RU) Светильники Tubs Modular позволяют структурировать пустое пространство, создавая пирамидальные формы благодаря воздуху и свету и линейные формы, которые усиливают ощущение простора. Визуально это очень поэтичная гамма, которая позволяет играть с плоскостями пространства. По мере того, как конструкция светильников приобретает форму, она становится живым элементом, который может расти до бесконечности, но также позволяет создавать и небольшие формы, адаптированные к более камерным пространствам. Tubs Modular — это очень гибкая и технически тщательно продуманная гамма, которая позволяет пользователю получить максимальный контроль на минимальной части общего пространства.

* Technische Informationen S. 24

* Informazione tecnica pag. 24

* Техническая информация на стр. 24

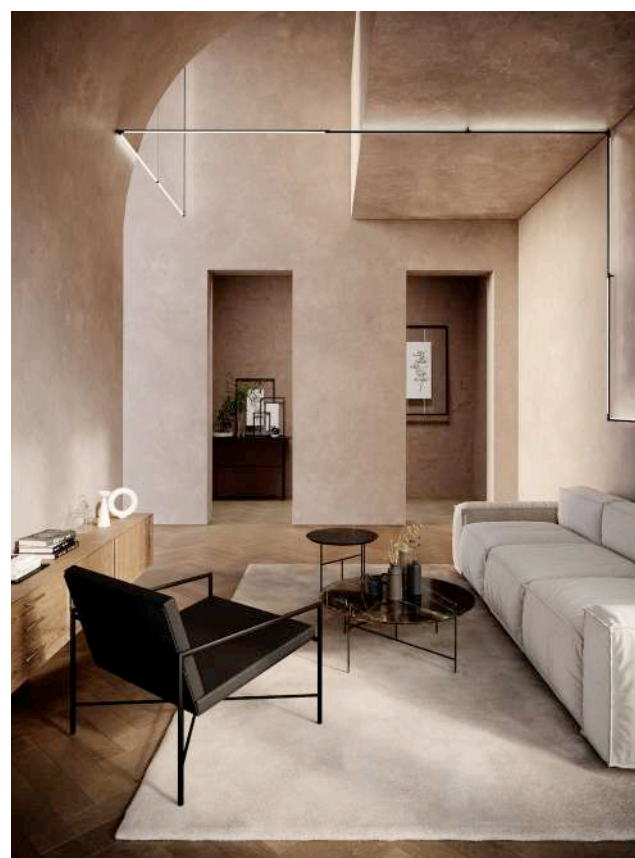

MODULARTÄT
MODULARITÀ
МОДУЛЬНОСТЬ

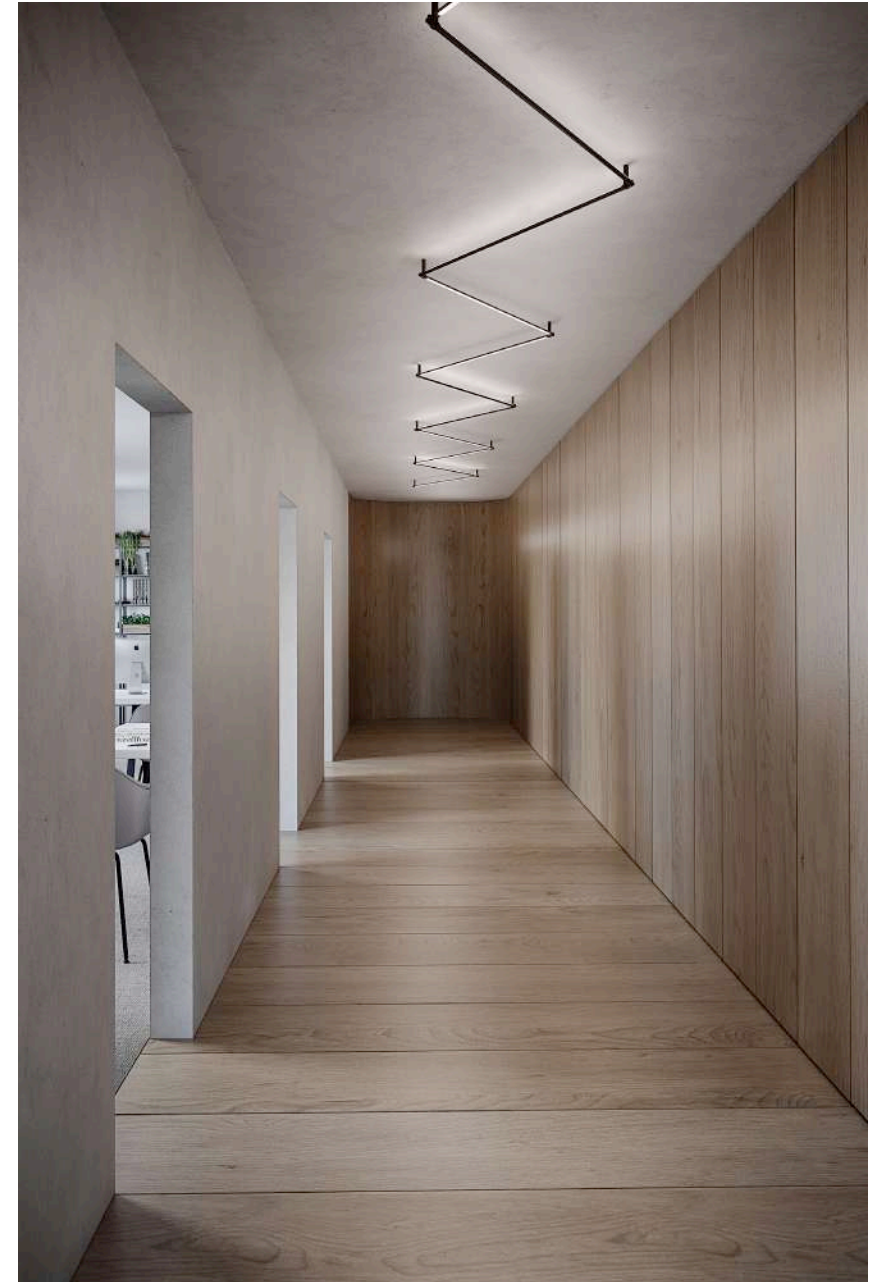









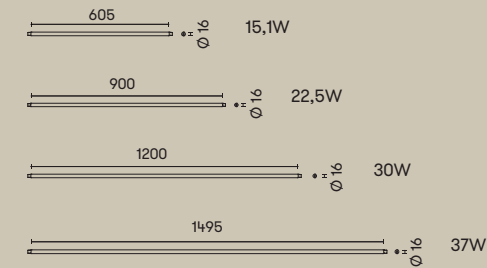

TUBS MODULAR-KOMPONENTEN | COMPONENTI DI TUBS MODULAR КОМПЛЕКТУЮЩИЕ TUBS MODULAR

Weitere Einzelheiten erfahren Sie in den Datenblättern oder von der Vertriebsabteilung. | Per ulteriori informazioni, consultare le schede tecniche o l'ufficio commerciale. | Для получения более подробной информации см. технические характеристики или свяжитесь с коммерческим отделом.

LICHTRÖHREN | TUBI DI LUCE | СВЕТОВАЯ ТРУБКА



ANSCHLÜSSE | CONNETTORI | РАЗЪЕМЫ

-  Y-Steckverbinder für Stromeingang und -durchgang
Connettore Y per ingresso di corrente e di continuità
Y-образный соединитель для входа тока и объединения
-  Linearer Steckverbinder für Stromeingang und -durchgang
Connettore lineale per ingresso di corrente e di continuità
Линейный соединитель для входа тока и объединения
-  120°-Steckverbinder für Stromeingang und -durchgang
Connettore 120° per ingresso di corrente e di continuità
Соединитель 120° для входа тока и объединения
-  Horizontaler 90°-Steckverbinder für Stromeingang und -durchgang
Connettore 90° orizzontale per ingresso di corrente e di continuità
Соединитель 90° горизонтальный для входа тока и объединения
-  Vertikaler 90°-Steckverbinder für Stromeingang und -durchgang
Connettore 90° verticale per ingresso di corrente e di continuità
Линейный соединитель для входа тока и объединения
-  90°-Steckverbinder ohne Kabel
Connettore 90° senza cavo
Соединитель 90° без кабеля

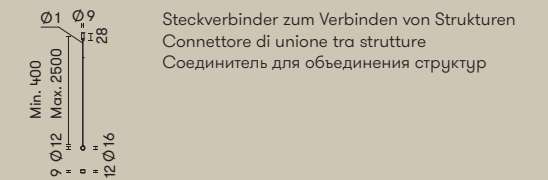
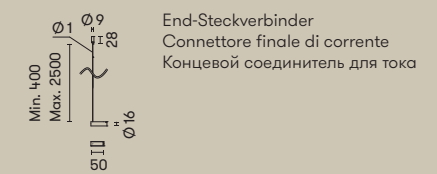

FLEURON | ROSONE | ПОТВОЛОЧНАЯ РОЗЕТКА

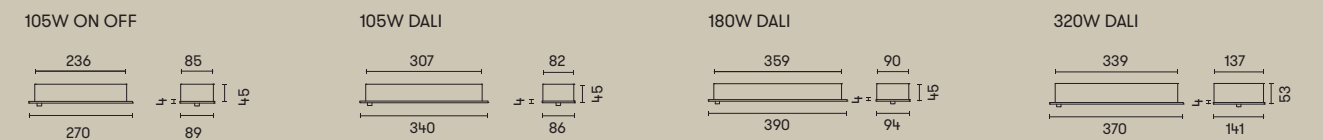

BEFESTIGUNGSKLAMMER FÜR WAND UND DECKE | CLIP DI SUPPORTO PER PARETI E SOFFITTO НАСТЕННЫЙ КЛИП ДЛЯ НАСТЕННОЙ И ПОТОЛОЧНОЙ

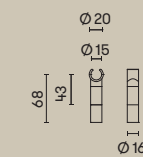

NETZTEIL MIT STROMANSCHLUSS | CENTRALINA CON PRESA DI CORRENTE БЛОК ПИТАНИЯ С РАЗЪЕМОМ

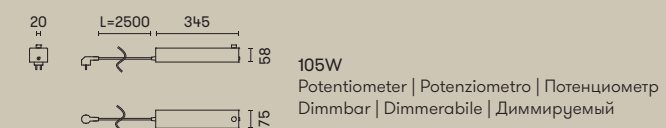

TUBS SUSPENSION

Nahtrang Disseny

(DE) Einzigartiges Design, das geometrische Spiel aus pyramidalen Linien fängt das Licht im Inneren der Lampe ein, markiert und ordnet mit sanfter Hand die Räume, in denen sie installiert wird. Das sanfte aber gleichzeitig starke Licht macht die Leuchte zu einer vielseitig einsetzbaren Lösung, die ideal für große Räume ist.

(IT) Di un design unico, il suo gioco geometrico insieme alle sue linee piramidali, cattura la luce nel suo interno definendo ed organizzando con delicatezza, gli spazi dove viene installata. La sua tenue e, allo stesso tempo, potente luce la presenta come un pezzo versatile, ideale per grandi spazi.

(RU) Единый дизайн и игра пирамидальных линий лампы захватывают свет, деликатно распространяя его по освещаемому пространству. Ее спокойный, но мощный свет превращает TUBS в многофункциональный элемент для освещения больших пространств.

* Technische Informationen S. 32

* Informazione tecnica pag. 32

* Техническая информация на стр. 32



GLEICHGEWICHT
EQUILIBRIO
РАВНОВЕСИЕ



TUBS WALL

Nahtrang Disseny

(DE) Tubs ist eine Deckenleuchte, die mit dem Licht spielt und geometrische Formen an eine Wand zeichnet. Die lineare Lichtquelle erlaubt vielfältige Bewegungen und verleiht dem Raum dadurch Dynamik und Charakter.

(IT) Tubs è una lampada da parete che rappresenta il gioco con la luce e che consente di disegnare forme geometriche su una parete. La sorgente luminosa lineare ha un'ampia capacità di movimenti, concedendo dinamismo e carattere allo spazio.

(RU) Tubs — это настенный светильник, позволяющий играть со светом, рисуя геометрические фигуры на стене. Благодаря линейной форме источника света обладает широкой амплитудой движения, делая пространство более динамичным и индивидуальным.

* Technische Informationen S. 31

* Informazione tecnica pag. 31

* Техническая информация на стр. 31



—
INTERAKTION
INTERAZIONE
ВЗАИМОДЕЙСТВИЕ



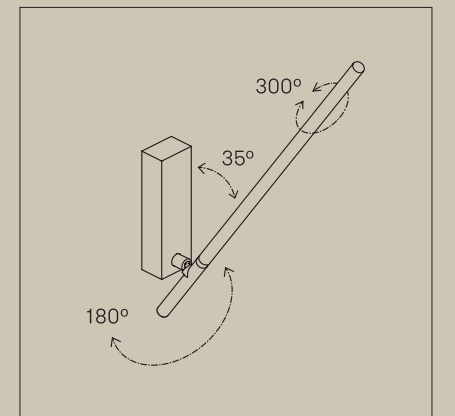

[DE] Großer Bewegungsbereich: Rotation der Lichtquelle sowie ihrer Achse. [IT] Ampia capacità di movimento: rotazione della sorgente luminosa e del suo asse. [RU] Широкая амплитуда движения: вращение не только источника света, но и его оси.

TUBS TABLE

Nahrang Disseny

(DE) Tubs ist eine Tischleuchte, die mit dem Licht spielt und geometrische Formen zeichnet. Die lineare Lichtquelle erlaubt vielfältige Bewegungen und verleiht dem Raum dadurch Dynamik und Charakter. Die Basis besteht aus schwarzem Marmor für ein vornehmes und hochwertiges Erscheinungsbild. Eine sehr vielseitige Leuchte, die sich sowohl für heimische Umgebungen als auch Büroräume eignet.

(IT) Tubs è una lampada da tavolo che rappresenta il gioco con la luce e che consente di disegnare forme geometriche. La sorgente luminosa lineare ha un'ampia capacità di movimenti, concedendo dinamismo e carattere allo spazio.

(RU) Tubs — это настольный светильник, позволяющий играть со светом, рисуя геометрические фигуры. Благодаря линейной форме источника света обладает широкой амплитудой движения, делая пространство более динамичным и индивидуальным. Его основание выполнено из черного мрамора, что придает ему изысканный и добротный вид. Универсальное изделие, которое может использоваться не только в домашней обстановке, но также и в офисных помещениях.

* Technische Informationen S. 31

* Informazione tecnica pag. 31

* Техническая информация на стр. 31





^[DE] Großer Bewegungsbereich: Rotation der Lichtquelle sowie ihrer Achse. ^[IT] Ampia capacità di movimenti: rotazione della sorgente luminosa e del suo asse. ^[RU] Широкая амплитуда движения: вращение не только источника света, но и его оси.

^[DE] Basis aus schwarzem Marmor. ^[IT] Base in marmo nero. ^[RU] Основание выполнено из черного мрамора.

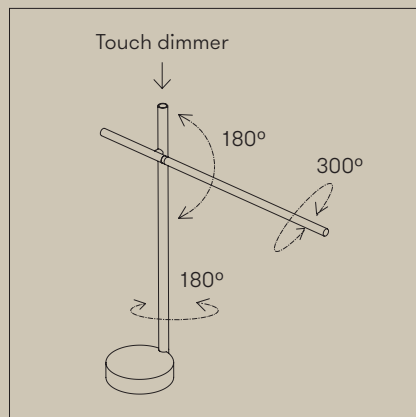

TUBS FLOOR

Nahtrang Disseny



[DE] Tubs ist eine Standleuchte, die mit dem Licht spielt und geometrische Formen zeichnet. Die lineare Lichtquelle erlaubt vielfältige Bewegungen und verleiht dem Raum dadurch Dynamik und Charakter. Die Basis besteht aus schwarzem Marmor für ein vornehmes und hochwertiges Erscheinungsbild. Eine sehr vielseitige Leuchte, die sich sowohl für heimische Umgebungen als auch Büroräume eignet.

[IT] Tubs è una piantana che rappresenta il gioco con la luce e che consente di disegnare forme geometriche. La sorgente luminosa lineare ha un'ampia capacità di movimenti, concedendo dinamismo e carattere allo spazio.

[RU] Tubs — это напольный светильник, позволяющий играть со светом, рисуя геометрические фигуры. Благодаря линейной форме источника света обладает широкой амплитудой движения, делая пространство более динамичным и индивидуальным. Его основание выполнено из черного мрамора, что придает ему изысканный и добротный вид. Универсальное изделие, которое может использоваться не только в домашней обстановке, но также и в офисных помещениях.

* Technische Informationen S. 31
* Informazione tecnica pag. 31
* Техническая информация на стр. 31



[EN] Großer Bewegungsbereich: Rotation der Lichtquelle sowie ihrer Achse. [IT] Ampia capacità di movimenti: rotazione della sorgente luminosa e del suo asse. [RU] Широкая амплитуда движения: вращение не только источника света, но и его оси.



[DE] Basis aus schwarzem Marmor.
[IT] Base in marmo nero.
[RU] Основание выполнено из черного мрамора.

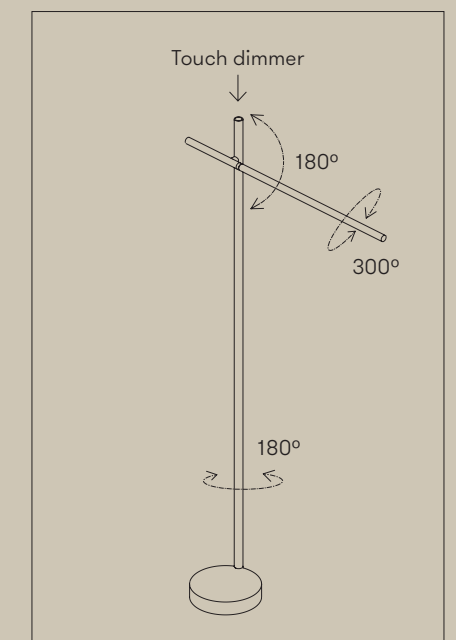

INFORMATION
INFORMAZIONE
ИНФОРМАЦИЯ

TUBS MODULAR

STANDARDKOMBINATIONEN | COMBINAZIONI STANDARD | СТАНДАРТНЫЕ КОМБИНАЦИИ

PENDELLEUCHTEN | SOSPENSIONE | ПОДВЕСНЫЕ СВЕТИЛЬНИКИ

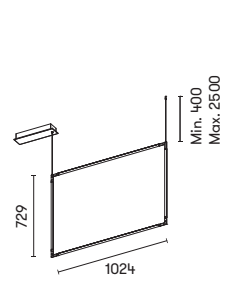

00-8269-05-M1 ■ 100-240V (DALI)
00-8298-05-M1 ■ 220-240V
 LED 75.5W A++ A
 2811 lm 3000K

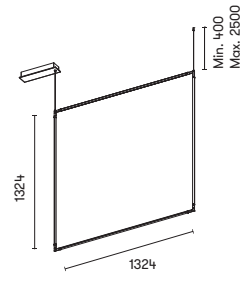

00-8267-05-M1 ■ 100-240V (DALI)
 LED 122W A++ A
 4498 lm 3000K



Ausführungen | Rifiniture | Отделка

05 Schwarz | Nero | Черный

Materialien | Materiali | Материалы

AL Aluminium | Alluminio | Алюминий
PMMA Diffusormaterial Glas mattiert
DIF Materiale diffusore vetro | Материал диффузор стекло

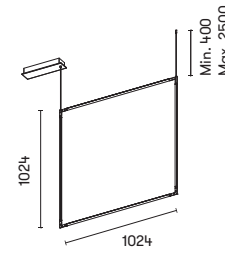

00-8266-05-M1 ■ 100-240V (DALI)
00-8297-05-M1 ■ 220-240V
 LED 90W A++ A
 3374 lm 3000K

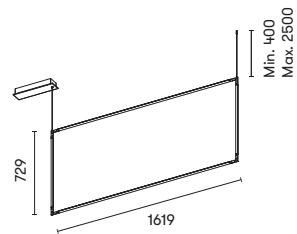

00-8271-05-M1 ■ 100-240V (DALI)
00-8299-05-M1 ■ 220-240V
 LED 107.2W A++ A
 3936 lm 3000K

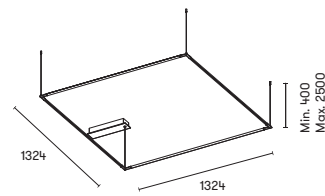

00-8257-05-M1 ■ 100-240V (DALI)
 LED 122W A++ A
 4498 lm 3000K

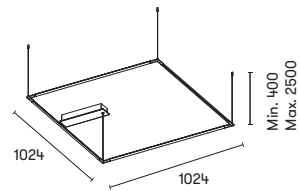

00-8256-05-M1 ■ 100-240V (DALI)
00-8294-05-M1 ■ 220-240V
 LED 90W A++ A
 3374 lm 3000K

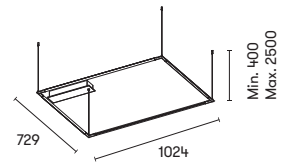

00-8259-05-M1 ■ 100-240V (DALI)
00-8295-05-M1 ■ 220-240V
 LED 75.5W A++ A
 2811 lm 3000K

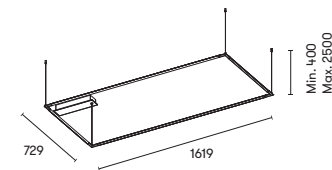

00-8261-05-M1 ■ 100-240V (DALI)
00-8296-05-M1 ■ 220-240V
 LED 107.2W A++ A
 3936 lm 3000K

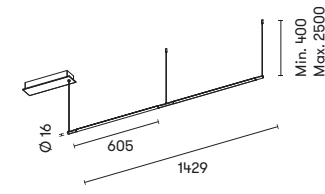

00-8248-05-M1 ■ 100-240V (DALI)
00-8292-05-M1 ■ 220-240V
 LED 30.5W A++ A
 1125 lm 3000K

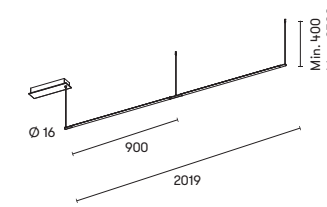

00-8250-05-M1 ■ 100-240V (DALI)
00-8293-05-M1 ■ 220-240V
 LED 45W A++ A
 1687 lm 3000K

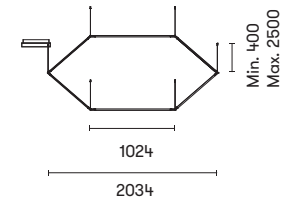

00-8276-05-M1 ■ 100-240V (DALI)
 LED 135W A++ A
 5060 lm 3000K

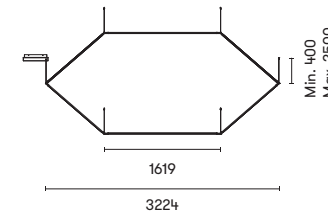

00-8278-05-M1 ■ 100-240V (DALI)
 LED 231W A++ A
 8434 lm 3000K

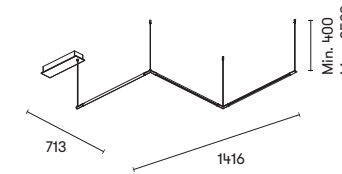

00-8284-05-M1 ■ 100-240V (DALI)
00-8300-05-M1 ■ 220-240V
 LED 45.3W A++ A
 1687 lm 3000K

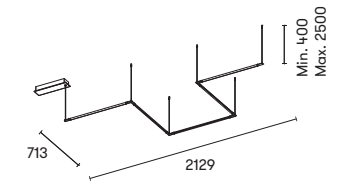

00-8285-05-M1 ■ 100-240V (DALI)
00-8301-05-M1 ■ 220-240V
 LED 75.5W A++ A
 2811 lm 3000K

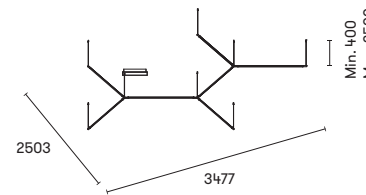

00-8280-05-M1 ■ 100-240V (DALI)
 LED 157.5W A++ A
 2811 lm 3000K

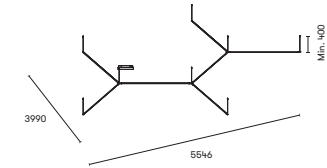

00-8282-05-M1 ■ 100-240V (DALI)
 LED 269.5W A++ A
 9840 lm 3000K



Ausführungen | Rifiniture | Отделка

05 Schwarz | Nero | Черный

Materialien | Materiali | Материалы

AL Aluminium | Alluminio | Алюминий

PMMA Diffusormaterial Glas mattiert
 Materiale diffusore vetro | Материал диффузор
 стекло

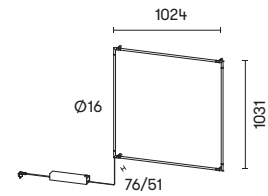

05-8256-05-M1 ■ 100-240V (PWM)

LED 90W A++ A
 3374 lm 3000K

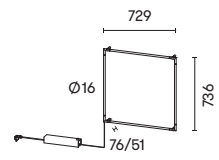

05-8255-05-M1 ■ 100-240V (PWM)

LED 61W
 2249 lm 3000K

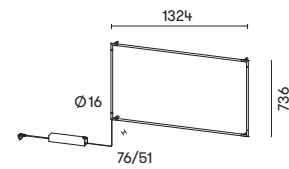

05-8260-05-M1 ■ 100-240V (PWM)

LED 90W
 3373lm 3000K

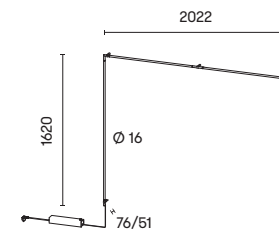

05-8289-05-M1 ■ 100-240V (PWM)

LED 83.5W
 3092 lm 3000K

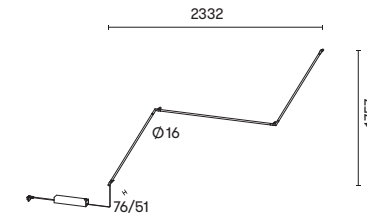

05-8287-05-M1 ■ 100-240V (PWM)

LED 75.5W
 2811 lm 3000K

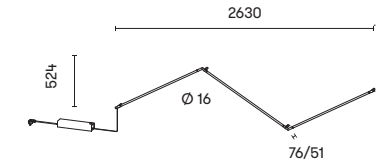

05-8291-05-M1 ■ 100-240V (PWM)

LED 67.5W
 2530 lm 3000K

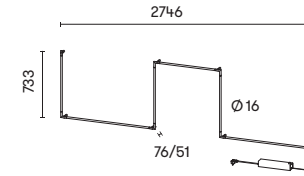

05-8290-05-M1 ■ 100-240V (PWM)

LED 105.4W
 3936 lm 3000K

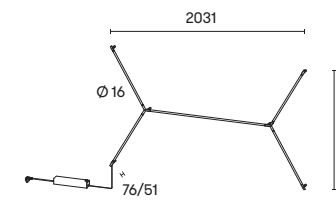

05-8286-05-M1 ■ 100-240V (PWM)

LED 90W
 3374 lm 3000K

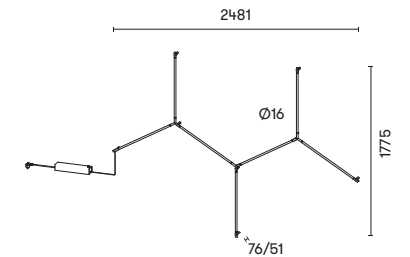

05-8279-05-M1 ■ 100-240V (PWM)

LED 107.2W
 3936 lm 3000K

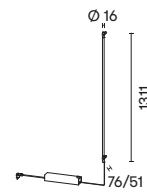

05-8251-05-M1 ■ 100-240V (PWM)

LED 30.5W
 1125 lm 3000K

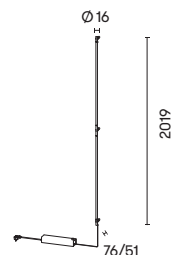

05-8250-05-M1 ■ 100-240V (PWM)

LED 45W
 1687 lm 3000K

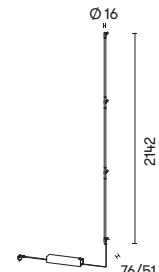

05-8283-05-M1 ■ 100-240V(PWM)

LED 45.3W
 1687 lm 3000K

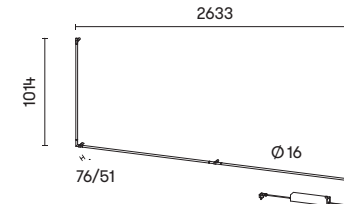

05-8288-05-M1 ■ 100-240V (PWM)

LED 83.5W A++ A
 3092 lm 3000K

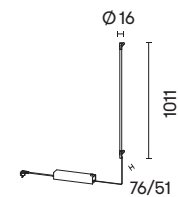

05-8249-05-M1 ■ 100-240V (PWM)

LED 22.5W A++ A
 843 lm 3000K

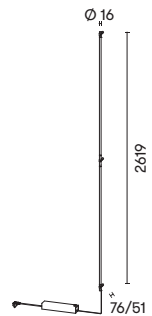

05-8252-05-M1 ■ 100-240V (PWM)

LED 61W A++ A
 2249 lm 3000K



05-8253-05-M1 ■ 100-240V (PWM)

LED 38.5W A++ A
 1406 lm 3000K

TUBS MODULAR

ANDERE KONFIGURATIONEN | ALTRE CONFIGURAZIONI | ДРУГИЕ КОНФИГУРАЦИИ

Wenden Sie sich an unser Verkaufsteam oder über den Konfigurator unter grolighting.com
 Consultare il nostro team di vendita o tramite il configuratore su grolighting.com
 Проконсультируйтесь с нашим отделом продаж или через конфигуратор на grolighting.com

KONFIGURATIONSBEISPIELE | ESEMPI DI CONFIGURAZIONE | ПРИМЕРЫ КОНФИГУРАЦИИ

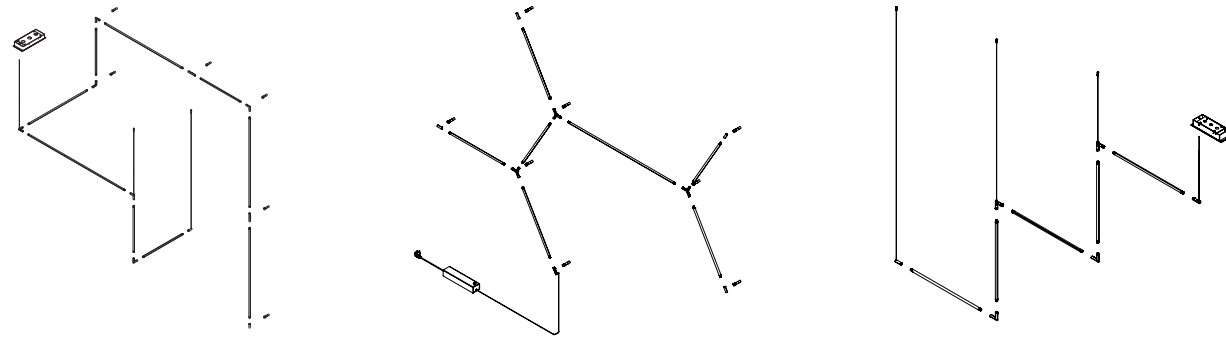

LICHTRÖHREN | TTUBI DI LUCE | СВЕТОВАЯ ТРУБКА

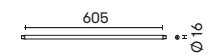

71-8247-05-M1 ■

LED 15.1W A++ A
1620 lm 3000K

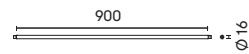

71-8248-05-M1 ■

LED 22.5W A++ A
2430 lm 3000K

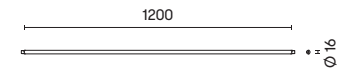

71-8249-05-M1 ■

LED 30W A++ A
3240 lm 3000K

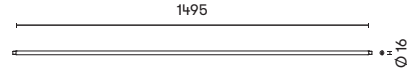

71-8250-05-M1 ■

LED 37W A++ A
3990 lm 3000K



Ausführungen | Rifiniture | Отделка

05 Schwarz | Nero | Черный

Materialien | Materiali | Материалы

AL Aluminium | Alluminio | Алюминий

PMMA Diffusormaterial Glas mattiert
 Materiale diffusore vetro | Материал диффузор
 стекло

FLEURON | ROSONE | ПОТОЛОЧНАЯ РОЗЕТКА

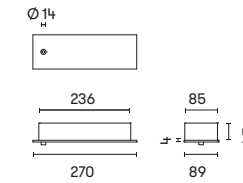

71-8265-05-05 ■ 220-240V

Max. 105W

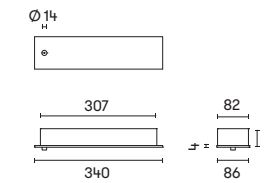

71-8266-05-05 ■ 100-240V (DALI)

Max. 105W

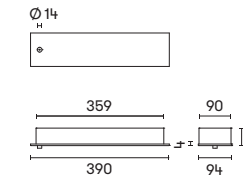

71-8267-05-05 ■ 100-240V (DALI)

Max. 180W

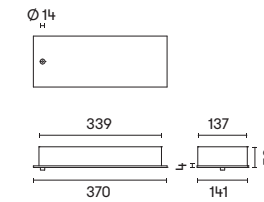

71-8268-05-05 ■ 100-240V (DALI)

Max. 320W



Ausführungen | Rifiniture | Отделка

05 Schwarz | Nero | Черный

Materialien | Materiali | Материалы

ST Stahl | Acciaio | Сталь

NETZTEIL MIT STROMANSCHLUSS | CENTRALINA CON PRESA DI CORRENTE
 БЛОК ПИТАНИЯ С РАЗЪЕМОМ

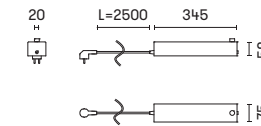

71-8287-05-05 ■ 100-240V (PWM)

(Potentiometer - Potenzometro - Потенциометр)

Max. 105W



Ausführungen | Rifiniture | Отделка

05 Schwarz | Nero | Черный

Materialien | Materiali | Материалы

ST Stahl | Acciaio | Сталь

ANSCHLÜSSE FÜR STROMEINGANG | CONNETTORI DI INGRESSO CORRENTE
 СОЕДИНИТЕЛИ ВХОДА ТОКА

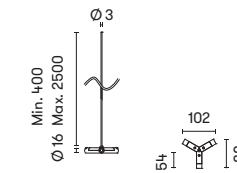

71-8251-05-05 ■

Y-Steckverbinder
 Connettore Y
 Y-образный соединитель

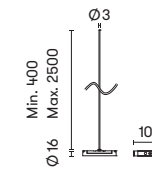

71-8252-05-05 ■

Linearer Steckverbinder mit zentralem Eingang
 Connettore lineare con ingresso centrale
 Линейный соединитель с центральным входом

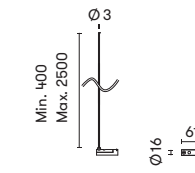

71-8256-05-05 ■

Linearer Steckverbinder mit seitlichem Eingang
 Connettore lineare con ingresso laterale
 Линейный соединитель с боковым входом

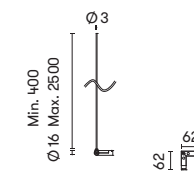

71-8254-05-05 ■

Horizontaler 90°-Steckverbinder
 Connettore 90° orizzontale
 Соединитель 90°, горизонтальный

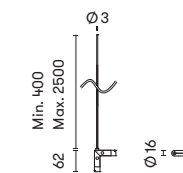

71-8255-05-05 ■

Vertikaler 90°-Steckverbinder
 Connettore 90° verticale
 Соединитель 90°, вертикальный

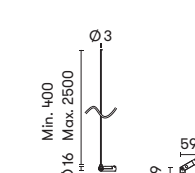

71-8253-05-05 ■

120°-Steckverbinder
 Connettore 120°
 Соединитель 120°

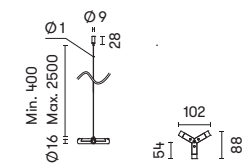

71-8257-05-05
Y-Steckverbinder
Connettore Y
Y-образный соединитель

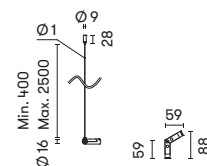

71-8258-05-05
120°-Steckverbinder
Connettore 120°
Соединитель 120°

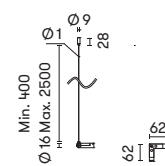

71-8259-05-05
Horizontaler 90°-Steckverbinder
Connettore 90° orizzontale
Соединитель 90°, горизонтальный

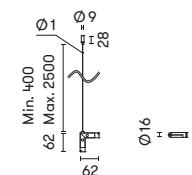

71-8260-05-05
Vertikaler 90°-Steckverbinder
Connettore 90° verticale
Соединитель 90°, вертикальный



71-8261-05-05
90°-Steckverbinder ohne Kabel
Connettore 90° senza cavo
Соединитель 90° без кабеля

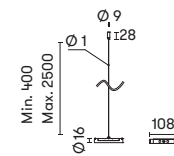

71-8262-05-05
Linearer Steckverbinder
Connettore lineale
Линейный соединитель

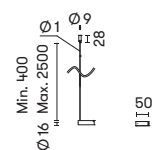

71-8263-05-05
Linearer End-Steckverbinder
Connecteur linéaire fina
Линейный соединитель концевой

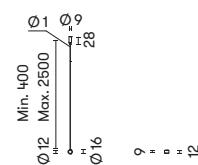

71-8264-05-05
Zubehör zur Verbindung von Strukturen
Accessori di unione tra strutture
Аксессуары для соединения структур



Ausführungen | Rifiniture | Отделка
05 Schwarz | Nero | Черный

Materialien | Materiali | Материалы
AL Aluminium | Alluminio | Алюминий

BEFESTIGUNGSKLAMMER FÜR WAND UND DECKE | CLIP DI SUPPORTO PER PARETI E SOFFITTO
НАСТЕННЫЙ КЛИП ДЛЯ НАСТЕННОЙ И ПОТОЛОЧНОЙ

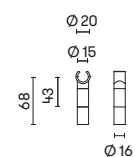

71-8286-05-05



Ausführungen | Rifiniture | Отделка
05 Schwarz | Nero | Черный

Materialien | Materiali | Материалы
ST Stahl | Acciaio | Сталь
ABS ABS | ABS | ABS

TUBS WALL

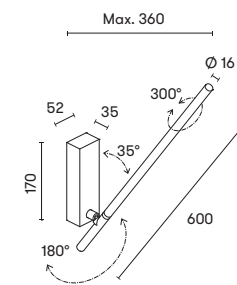

05-8102-05-M1 220-240V (On-Off)
05-8103-05-M1 220-240V (DALI)
05-8104-05-M1 120-277V (0-10V)
100-240V

LED 11.5W A++ A
1245 lm 3000K



Ausführungen | Rifiniture | Отделка
05 Schwarz | Nero | Черный

Materialien | Materiali | Материалы
AL Aluminium | Alluminio | Алюминий
ST Stahl | Acciaio | Сталь
PMMA Diffusormaterial Glas mattiert
DIF Materiale diffusore vetro | Материал диффузор стекло

TUBS TABLE

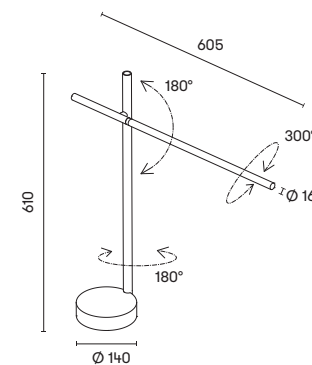

Touch dimmer

10-8102-05-M1 (Touch dimming)
100-240V
LED 10.5W A++ A
1134 lm 3000K



Ausführungen | Rifiniture | Отделка
05 Schwarz | Nero | Черный

Materialien | Materiali | Материалы
AL Aluminium | Alluminio | Алюминий
MRBL Marmor | Marmo | Мрамор
ST Stahl | Acciaio | Сталь
PMMA Diffusormaterial Glas mattiert
DIF Materiale diffusore vetro | Материал диффузор стекло

TUBS FLOOR

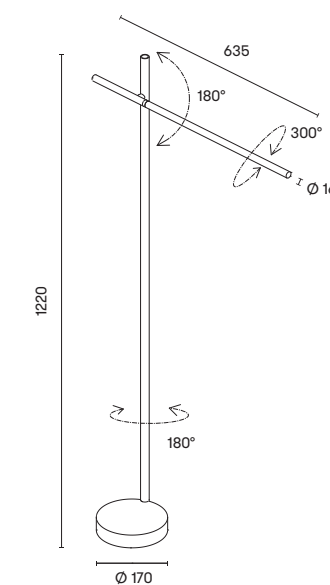

Touch dimmer

25-8102-05-M1 (Touch dimming)
100-240V
LED 10.5W A++ A
1134 lm 3000K



Ausführungen | Rifiniture | Отделка
05 Schwarz | Nero | Черный

Materialien | Materiali | Материалы
AL Aluminium | Alluminio | Алюминий
MRBL Marmor | Marmo | Мрамор
ST Stahl | Acciaio | Сталь
PMMA Diffusormaterial Glas mattiert
DIF Materiale diffusore vetro | Материал диффузор стекло

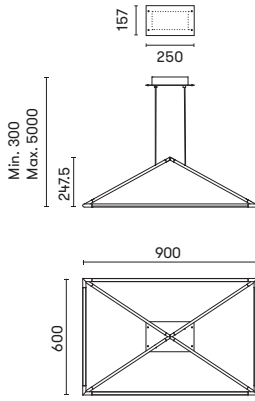

00-5999-05-M1 ■ (On-Off)
 00-6001-05-M1 ■ (Dimmable DALI)
 100-240V

LED 36W A++ A
 3900 lm 3000K

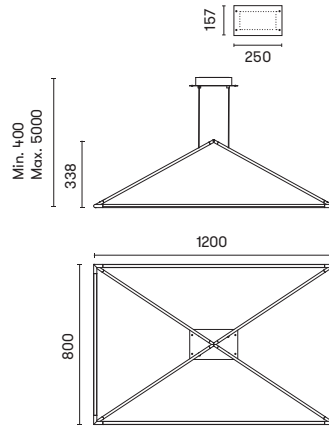

00-6000-05-M1 ■ (On-Off)
 00-6002-05-M1 ■ (Dimmable DALI)
 100-240V

LED 48W A++ A
 5200 lm 3000K



Ausführungen | Rifiniture | Отделка

05 Schwarz | Nero | Черный

Materialien | Materiali | Материалы

AL Aluminium | Alluminio | Алюминий

PMMA Diffusormaterial Glas mattiert

DI Materiale diffusore vetro | Материал диффузор
 стекло

Für weitere technische Informationen wenden Sie sich bitte an unser Vertriebsteam.

Si prega di contattare il nostro team di vendita per ulteriori informazioni tecniche.

Пожалуйста, свяжитесь с коммерческим отделом для получения подробной технической информации.

Afores sn, 25750 Torà | Lleida | Spain | groklighting.com